

# 3M

## S55i/X55i

### Projecteur multimedia

### Guide de L'opérateur

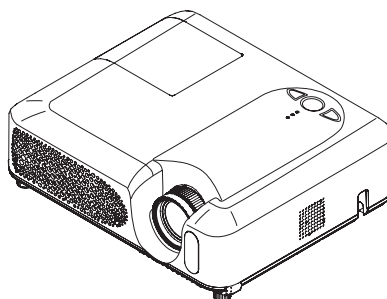

**Merci d'avoir acheté ce projecteur.**

**⚠️ AVERTISSEMENT** ▶ Avant utilisation, lire les "Guide de Sécurité de Produit" ainsi que ces manuels et assurez-vous de les avoir compris pour utiliser correctement l'appareil. Après les avoir lus, rangez-les dans un endroit sûr pour pouvoir vous y reporter par la suite.

#### À propos du présent manuel

Divers symboles sont utilisés dans le présent manuel. La signification de ces symboles respectifs est indiquée ci-dessous.

**⚠️ AVERTISSEMENT** Ce symbole indique une information dont l'ignorance risquerait d'entraîner une blessure, voire le décès, suite à une mauvaise manipulation.

**⚠️ ATTENTION** Ce symbole indique une information dont l'ignorance risquerait d'entraîner une blessure ou des dommages matériels suite à une mauvaise manipulation.

 Consultez les pages indiquées après ce symbole.

**REMARQUE** • Les informations contenues dans ce manuel peuvent faire l'objet de changements sans avertissement préalable.

- Le fabricant ne prend aucune responsabilité pour les erreurs qui pourraient se trouver dans ce manuel.
- La reproduction, la transmission ou l'utilisation de ce document ou de son contenu est interdite sauf autorisation spéciale écrite.

#### MARQUES DE COMMERCE

- VGA et XGA sont des marques déposées de International Business Machines Corporation.
- Apple et Mac sont des marques déposées de Apple Computer, Inc.
- VESA et SVGA sont des marques déposées de Video Electronics Standard Association.
- Windows est une marque déposée de Microsoft Corporation.

Toutes les autres marques de commerce appartiennent à leurs propriétaires respectifs.

## Sommaire

<b>À propos du présent manuel . . .</b>	<b>1</b>		<b>Menu COURT . . . . .</b>	<b>25</b>	
<b>Sommaire . . . . .</b>	<b>2</b>		ASPECT, KEYSTONE, MODE, LUMIN.,		
<b>Caractéristiques du projecteur . . .</b>	<b>3</b>		CONTRASTE, COULEUR, TEINTE,		
<b>Préparatifs . . . . .</b>	<b>3</b>		NETTETE, SILENCIEUX, MIROIR, REIN.,		
Le contenu de l'emballage. . . . .	3		TEMPS FILTRE, LANGUE, Vers Menu		
<b>Identification</b>			Détaillé...		
<b>des pièces composantes . . .</b>	<b>4</b>		<b>Menu IMAGE . . . . .</b>	<b>27</b>	
Projecteur . . . . .	4		LUMIN., CONTRASTE, GAMMA,		
Touches De Commande . . . . .	6		TEMP COUL., COULEUR, TEINTE,		
Télécommande . . . . .	6		NETTETE, PROGRESSIF,		
<b>Mise en place . . . . .</b>	<b>7</b>		MA MEMOIRE		
Fixation du protège-objectif. . . . .	7		<b>Menu AFFICHAGE . . . . .</b>	<b>30</b>	
Disposition. . . . .	8		ASPECT, SUR-BAL., POSIT. V, POSIT. H,		
Réglage de l'élévateur du projecteur . .	9		PHASE. H, TAIL. H, EXÉCUT. D'AJUST. AUTO		
À propos du couvercle			<b>Menu ENTR. . . . .</b>	<b>32</b>	
Comment utiliser la barre de sécurité .	10		ESP. COUL., COMPONENT,		
Connecter vos appareils . . . . .	11		FORMAT VIDEO, BLOC IMAGE, INFOS		
Connexion électrique. . . . .	14		<b>Menu INSTALLAT° . . . . .</b>	<b>34</b>	
<b>Télécommande . . . . .</b>	<b>15</b>		KEYSTONE, SILENCIEUX, MIROIR,		
Mise en place des piles . . . . .	15		VOLUME, AUDIO		
Utilisation de la télécommande . . .	16		<b>Menu ECRAN . . . . .</b>	<b>35</b>	
<b>Mise sous/hors tension. . . . .</b>	<b>17</b>		LANGUE, POS. MENU, CLARTE OSD,		
Mise sous tension . . . . .	17		SUPPR., DEMARRAGE, Mon Écran,		
Mise hors tension . . . . .	17		V. Mon Écran, MESSAGE		
<b>Opération . . . . .</b>	<b>18</b>		<b>Menu OPT. . . . .</b>	<b>38</b>	
Réglage du volume . . . . .	18		RECHER. AUTO., AUTO OFF, TEMPS LAMPE,		
Coupure temporaire du son. . . . .	18		TEMPS FILTRE, SERVICE		
Sélection d'un signal d'entrée . . . .	18		<b>Entretien . . . . .</b>	<b>40</b>	
Recherche d'un signal d'entrée . . .	19		Lampe . . . . .	40	
Sélection d'un rapport de format . .	19		Filtre à air . . . . .	42	
Réglage du zoom et mise au point . . .	19		Autres procédures d'entretien . . . .	44	
Utiliser la fonction de réglage automatique. .	20		<b>Dépannage . . . . .</b>	<b>45</b>	
Réglage de la position. . . . .	20		Messages liés . . . . .	45	
Correction Des Distorsions Trapézoïdales . .	21		A propos du voyant lampes . . . . .	46	
Utilisation de la fonction de grossissement. .	21		Les phénomènes qui peuvent facilement être		
Pour geler l'écran . . . . .	22		confondus avec des défauts de l'appareil . .	48	
Effacement temporaire de l'écran . . .	22		<b>Caractéristiques techniques. . .</b>	<b>51</b>	
Utilisation de l'écran de l'ordinateur . . .	23		<b>Technique (anglais seulement)</b>		
<b>Réglages multifonctionnels . .</b>	<b>24</b>		Veuillez vous référer aux explications (seulement en		
Utilisation de la fonction de menu . . .	24		anglais) à la fin de ce manuel.		

## Caractéristiques du projecteur

Cet appareil permet de faire la projection sur écran de différents signaux d'ordinateur tout comme des signaux NTSC/PAL/SECAM, ou des signaux de composants vidéo (SD/HD). Il nécessite un minimum d'espace pour l'installation et fournit une image de grande dimension à courte distance.

### ○ Luminosité élevée

Le développement d'une nouvelle lampe UHB (Ultra High Brightness) de 180W permet d'obtenir une image à luminosité supérieure sur l'écran. L'image demeure donc assez lumineuse et nette même lors de l'utilisation dans une salle très éclairée.

### ○ Faible bruit

Le projecteur est doté d'un mode SILENCIEUX qui réduit le bruit acoustique et permet un fonctionnement plus discret. Ce mode convient parfaitement à l'utilisation dans une pièce à faible luminance où le fonctionnement discret de l'appareil importe davantage que la luminosité.

### ○ Grande richesse de connectivité

Ce projecteur possède une grande variété de ports I/O. Il peut facilement se raccorder à diverses sources de signal, telles qu'un ordinateur, un lecteur DVD, etc. Sa grande richesse de connectivité vous offre plus d'options pour rendre vos présentations impressionnantes.

### ○ Corps compact

Même avec toutes les fonctions dont il est équipé, ce projecteur est extrêmement compact et mince, ce qui le rend davantage adaptable et utilisable en tout lieu désiré.

## Préparatifs

### Le contenu de l'emballage

Votre projecteur doit être accompagné des éléments montrés ci-dessous. Si l'un ou l'autre des accessoires n'est pas présent dans l'emballage, contactez immédiatement votre revendeur.

**REMARQUE** • Conservez l'emballage d'origine pour une ré-expédition future. Pour déplacer le projecteur, s'assurez de bien utiliser l'emballage d'origine. Faites particulièrement attention à la partie de l'objectif lors de cette opération.

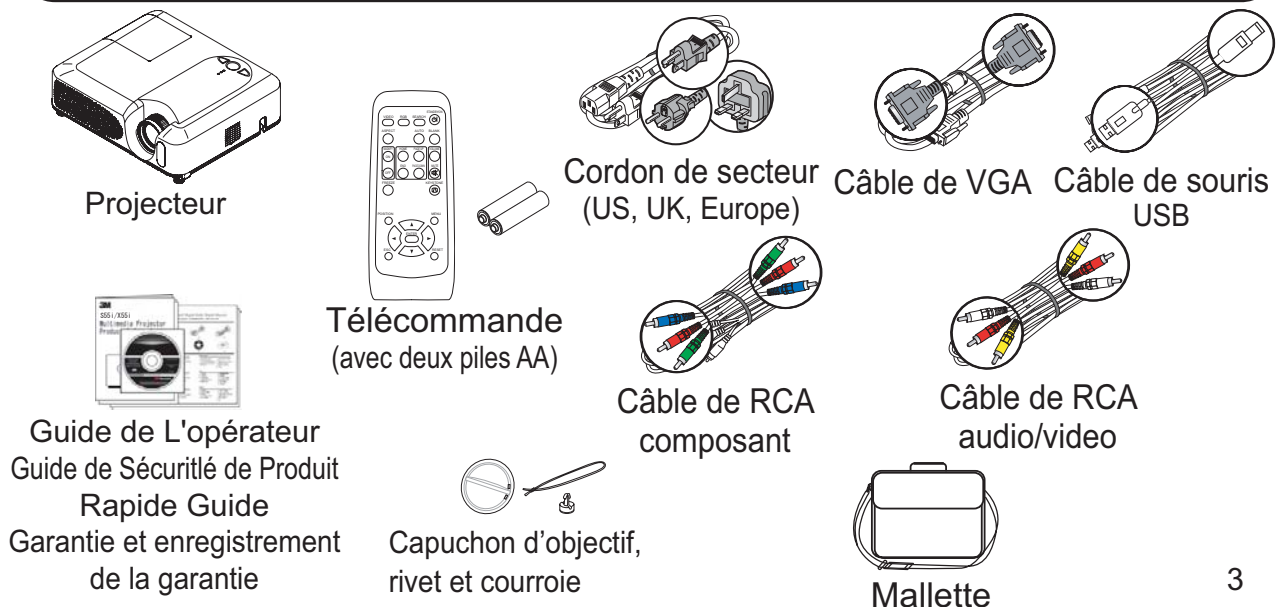

## Identification des pièces composantes

### Projecteur

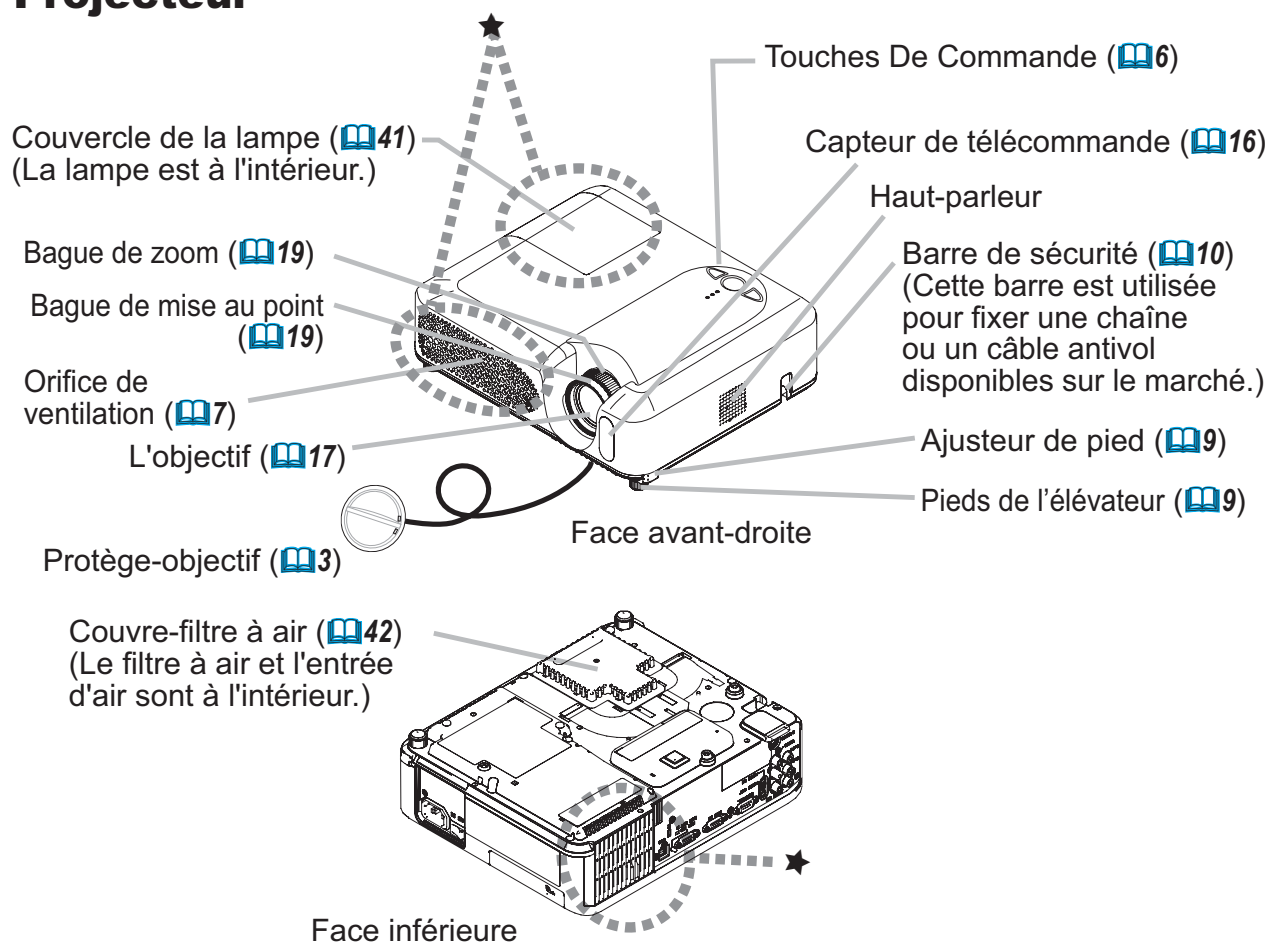

**⚠️ AVERTISSEMENT** ► Pendant l'utilisation du projecteur ou tout de suite après, éviter de toucher des endroits proches de la lampe et des orifices de ventilation. (★) Vous risquez de vous brûler.

## Identification des pièces composantes

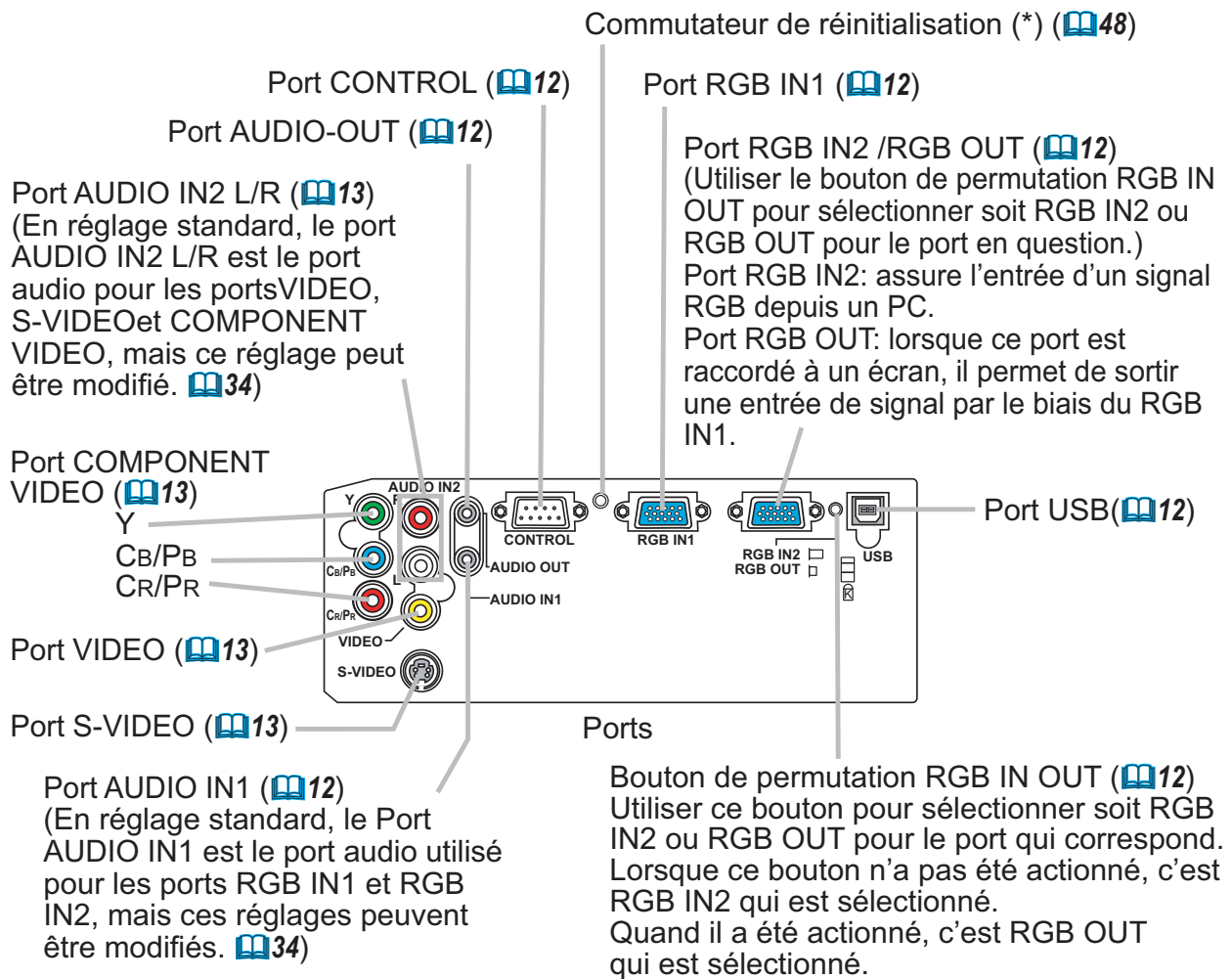
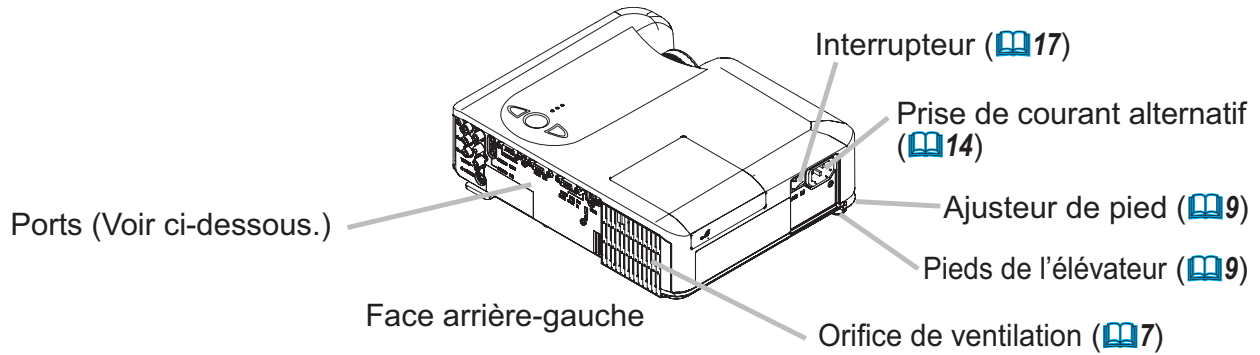

**REMARQUE (\*) À propos du commutateur de réinitialisation :** Ce projecteur est contrôlé par un microprocesseur interne. Dans certaines situations exceptionnelles, il se peut que le projecteur ne fonctionne pas correctement et qu'il soit nécessaire de réinitialiser le microprocesseur. Le cas échéant, veuillez appuyer sur le commutateur de réinitialisation au moyen d'un bâtonnet à cocktail ou d'un objet similaire pour redémarrer le projecteur, puis laissez-le refroidir au moins 10 minutes sans l'utiliser. N'appuyez sur le commutateur de réinitialisation que dans les cas exceptionnels.

## Touches De Commande

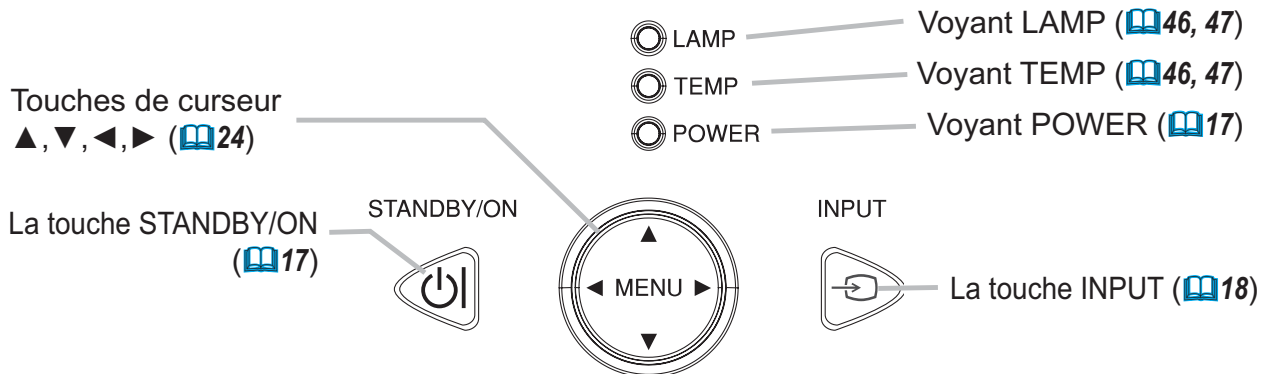

## Télécommande

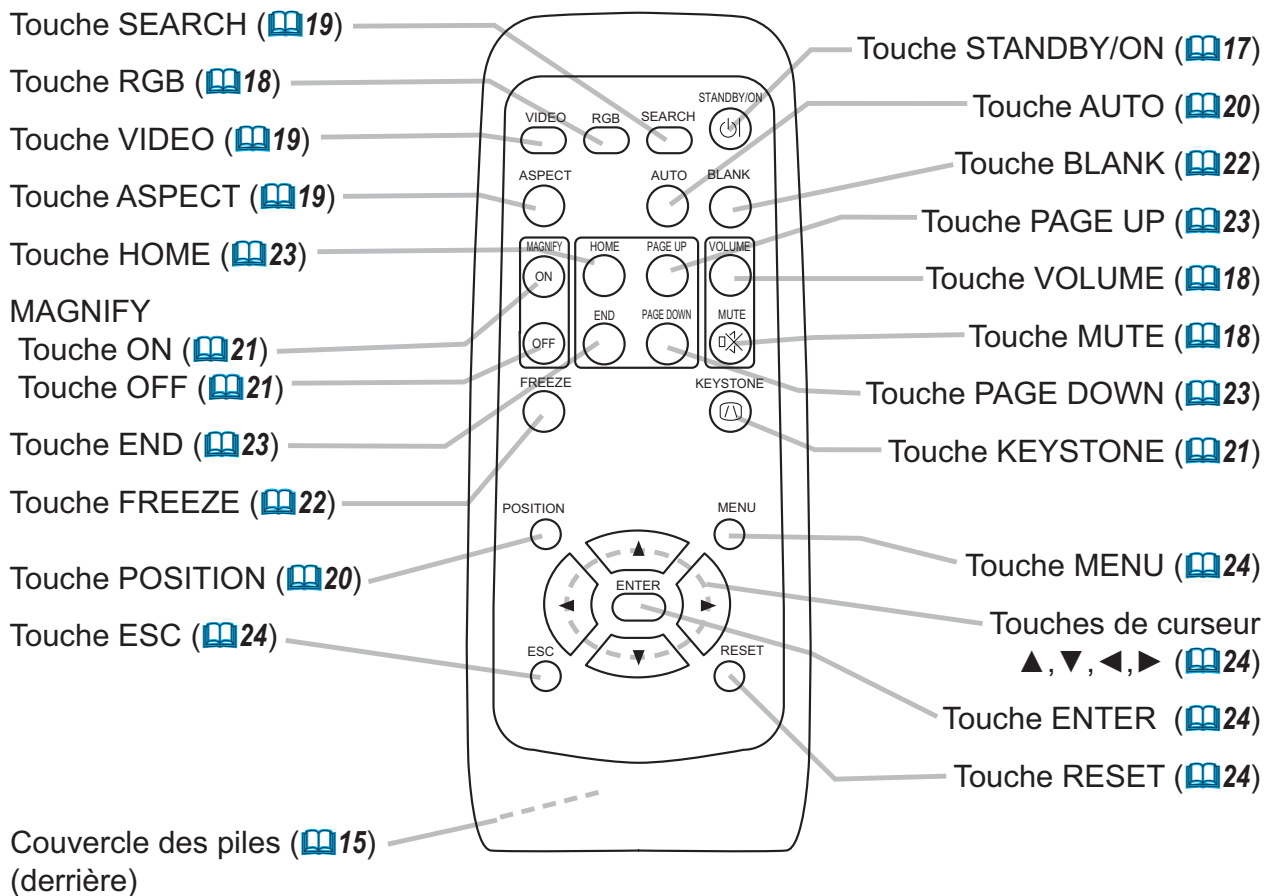

Mise en place

**⚠️ AVERTISSEMENT** ► Placez le projecteur en position stable, à l'horizontale. Vous risqueriez de vous blesser et/ou d'endommager le projecteur s'il tombait ou renversait. Il y a également risque d'incendie et/ou de choc électrique si vous utilisez un projecteur endommagé.

- Ne pas placer le projecteur sur une surface instable, en pente ou sujette à des vibrations, comme par exemple sur un support bancal ou incliné.
- Ne pas placer le projecteur sur le côté ou à la verticale, sauf pour effectuer l'entretien du filtre à air.

► Placez le projecteur dans un endroit frais et assurez-vous que la ventilation y est suffisante. Il y a risque d'incendie, de brûlure et/ou de dysfonctionnement si le projecteur surchauffe.

- Évitez de boucher, bloquer ou recouvrir les orifices de ventilation du projecteur.
- Laissez un espace libre de 30 cm ou plus entre les côtés du projecteur et tout autre objet tel qu'un mur.
- Ne pas placer le projecteur sur un objet métallique ni sur une surface sensible à la chaleur.
- Ne pas placer le projecteur sur un tapis, sur un coussin ou sur de la literie.
- Ne pas placer le projecteur en un lieu directement exposé aux rayons du soleil, ni près d'un objet chaud tel qu'un appareil de chauffage.
- Ne rien placer près de l'objectif et des orifices de ventilation du projecteur. Ne rien placer sur le projecteur.
- Ne placer sous le projecteur aucun objet qui risquerait d'être aspiré ou d'adhérer à sa face inférieure. Quelques-unes des entrées d'air du projecteur se trouvent sur sa face inférieure.

► Ne pas placer le projecteur en un endroit où il risquerait d'être mouillé. Il y a risque d'incendie, de choc électrique et/ou de dysfonctionnement du projecteur s'il est humide ou si un liquide y est renversé.

- Ne pas placer le projecteur dans une salle de bain ou à l'extérieur.
- Ne placer aucun objet contenant du liquide près du projecteur.

**⚠️ ATTENTION** ► Évitez les endroits à forte concentration de fumée, d'humidité ou de poussière. Il y a risque d'incendie, de choc électrique et/ou de dysfonctionnement du projecteur s'il est placé dans un tel endroit.

- Ne pas placer le projecteur près d'un humidificateur, d'une zone de fumeurs ou d'une cuisine.

► Ajustez l'orientation du projecteur de sorte que son capteur de signaux de télécommande ne soit pas exposé directement aux rayons du soleil.

## Fixation du protège-objectif

Pour éviter de le perdre, attachez le protège-objectif au projecteur en utilisant la lanière.

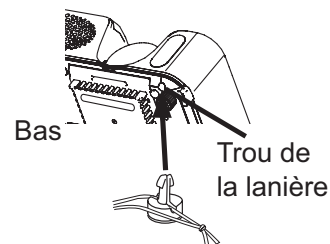
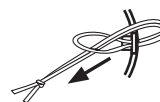
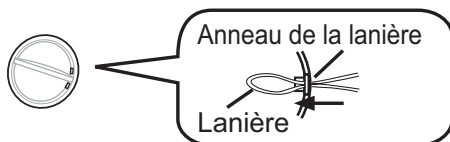

1. Attachez la lanière sur l'anneau à lanière du protège-objectif.
2. Insérez la lanière dans la rainure du rivet.
3. Poussez le rivet dans le trou de la lanière.

## Disposition

Référez-vous aux illustrations et aux tables ci-dessous pour déterminer la taille de l'écran et la distance de projection.

Les valeurs montrées dans la table sont calculées pour un écran de taille complète: S55i : 800×600, X55i : 1024×768

- (a) Le forma d'écran (en diagonale)
- (b) Distance du projecteur à l'écran (±10%)
- (c) Hauteur de l'écran (±10%)

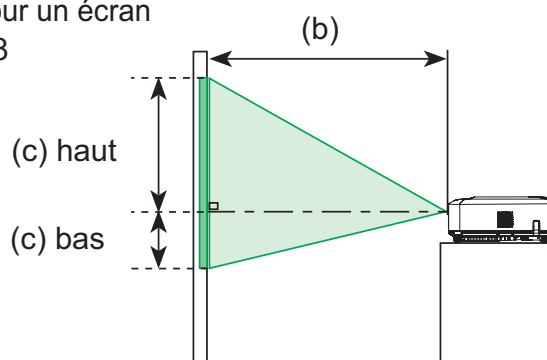
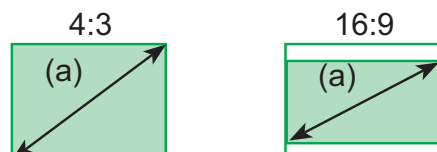

### Pour le modèle S55i

(a) Taille de l'écran [po (m)]	Écran 4:3				Écran 16:9			
	(b) Distance de projection [m (po)]		(c) Hauteur de l'écran [cm (po)]		(b) Distance de projection [m (po)]		(c) Hauteur de l'écran [cm (po)]	
	min.	max.	bas	haut	min.	max.	bas	haut
30 (0,8)	0,9 (36)	1,1 (43)	5 (2)	41 (16)	1,0 (39)	1,2 (47)	-1 (0)	39 (15)
40 (1,0)	1,2 (48)	1,5 (57)	6 (2)	55 (22)	1,3 (52)	1,6 (63)	-2 (-1)	51 (20)
50 (1,3)	1,5 (60)	1,8 (72)	8 (3)	69 (27)	1,7 (65)	2,0 (79)	-2 (-1)	64 (25)
60 (1,5)	1,8 (72)	2,2 (87)	9 (4)	82 (32)	2,0 (79)	2,4 (94)	-2 (-1)	77 (30)
70 (1,8)	2,1 (84)	2,6 (101)	11 (4)	96 (38)	2,3 (92)	2,8 (110)	-3 (-1)	90 (35)
80 (2,0)	2,4 (96)	2,9 (116)	12 (5)	110 (43)	2,7 (105)	3,2 (126)	-3 (-1)	103 (41)
90 (2,3)	2,8 (109)	3,3 (130)	14 (5)	123 (49)	3,0 (118)	3,6 (142)	-4 (-1)	116 (46)
100 (2,5)	3,1 (121)	3,7 (145)	15 (6)	137 (54)	3,3 (132)	4,0 (158)	-4 (-2)	129 (51)
120 (3,0)	3,7 (145)	4,4 (174)	18 (7)	165 (65)	4,0 (158)	4,8 (190)	-5 (-2)	154 (61)
150 (3,8)	4,6 (182)	5,5 (218)	23 (9)	206 (81)	5,0 (198)	6,0 (238)	-6 (-2)	193 (76)
200 (5,1)	6,2 (242)	7,4 (291)	30 (12)	274 (108)	6,7 (264)	8,1 (317)	-8 (-3)	257 (101)
250 (6,4)	7,7 (303)	9,3 (364)	38 (15)	343 (135)	8,4 (330)	10,1 (397)	-10 (-4)	322 (127)
300 (7,6)	9,2 (364)	11,1 (437)	46 (18)	411 (162)	10,1 (397)	12,1 (476)	-12 (-5)	386 (152)

### Pour le modèle X55i

(a) Taille de l'écran [po (m)]	Écran 4:3				Écran 16:9			
	(b) Distance de projection [m (po)]		(c) Hauteur de l'écran [cm (po)]		(b) Distance de projection [m (po)]		(c) Hauteur de l'écran [cm (po)]	
	min.	max.	bas	haut	min.	max.	bas	haut
30 (0,8)	0,9 (36)	1,1 (43)	5 (2)	41 (16)	1,0 (39)	1,2 (47)	-1 (0)	39 (15)
40 (1,0)	1,2 (48)	1,5 (58)	6 (2)	55 (22)	1,3 (52)	1,6 (63)	-2 (-1)	51 (20)
50 (1,3)	1,5 (60)	1,8 (73)	8 (3)	69 (27)	1,7 (66)	2,0 (79)	-2 (-1)	64 (25)
60 (1,5)	1,8 (73)	2,2 (87)	9 (4)	82 (32)	2,0 (79)	2,4 (95)	-2 (-1)	77 (30)
70 (1,8)	2,2 (85)	2,6 (102)	11 (4)	96 (38)	2,4 (93)	2,8 (111)	-3 (-1)	90 (35)
80 (2,0)	2,5 (97)	3,0 (117)	12 (5)	110 (43)	2,7 (106)	3,2 (127)	-3 (-1)	103 (41)
90 (2,3)	2,8 (109)	3,3 (132)	14 (5)	123 (49)	3,0 (119)	3,6 (143)	-4 (-1)	116 (46)
100 (2,5)	3,1 (122)	3,7 (146)	15 (6)	137 (54)	3,4 (133)	4,0 (159)	-4 (-2)	129 (51)
120 (3,0)	3,7 (146)	4,5 (176)	18 (7)	165 (65)	4,0 (159)	4,9 (192)	-5 (-2)	154 (61)
150 (3,8)	4,6 (183)	5,6 (220)	23 (9)	206 (81)	5,1 (200)	6,1 (240)	-6 (-2)	193 (76)
200 (5,1)	6,2 (244)	7,5 (294)	30 (12)	274 (108)	6,8 (266)	8,1 (320)	-8 (-3)	257 (101)
250 (6,4)	7,8 (306)	9,3 (367)	38 (15)	343 (135)	8,5 (333)	10,2 (400)	-10 (-4)	322 (127)
300 (7,6)	9,3 (367)	11,2 (441)	46 (18)	411 (162)	10,2 (400)	12,2 (480)	-12 (-5)	386 (152)



## Réglage de l'élevateur du projecteur

**⚠ ATTENTION** ► Si vous appuyez sur les boutons des ajusteurs de pied sans maintenir le projecteur, celui-ci peut tomber par terre, se renverser, écraser vos doigts, et éventuellement ne plus fonctionner correctement. Pour éviter d'endommager le projecteur et de vous blesser, toujours maintenir le projecteur chaque fois que vous utilisez les boutons pour régler les pieds.

► Éviter d'incliner le projecteur à droite ou à gauche. Éviter également de le pencher vers l'avant ou vers l'arrière de plus de neuf degrés. Dépasser neuf degrés peut provoquer des défauts de fonctionnement et raccourcir la durée de vie des consommables.

► Placez le projecteur à l'horizontale, sauf lorsque vous l'inclinez au moyen du pied de réglage de la hauteur.

Si le projecteur est posé sur une surface inégale ou pour régler l'angle de projection, vous pouvez régler la hauteur du projecteur à l'aide des pieds de l'élevateur. La plage de réglage de des pieds de l'élevateur va de 0 à 9 degrés.

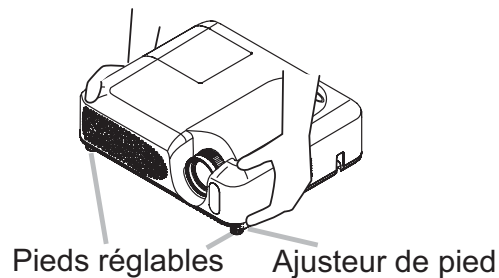

1. Après vous être assuré que le projecteur est bien refroidi, appuyez de manière continue sur les boutons de réglage de la hauteur tout en tenant le projecteur. Les boutons de réglage de la hauteur et les pieds de l'élevateur se trouvent des deux côtés du projecteur.
2. Soulevez ou baissez le projecteur à la hauteur voulue, puis relâchez les boutons des ajusteurs.  
Lorsque vous relâchez les boutons, le pied va se bloquer en position.
3. En cas de besoin, vous pouvez perfectionner le réglage en hauteur en tordant à la main les pieds de l'élevateur.

## Comment utiliser la barre de sécurité

**⚠️ AVERTISSEMENT** ► Ne pas utiliser la barre de sécurité pour empêcher le projecteur de tomber. Si le projecteur tombe ou qu'il subit un choc, cela pourra l'endommager.

**⚠️ ATTENTION** ► La barre de sécurité n'est pas une mesure antivol à toute épreuve. C'est juste une mesure antivol additionnelle.

Une chaîne ou un câble antivol du type disponibles sur le marché peuvent être attachés à la barre de sécurité sur le projecteur.

### 1. Comment attacher

- La chaîne ou le câble antivol peuvent être attachés comme indiqué sur la Figure.  
(Les chaînes ou câbles antivol utilisables sont des modèles jusqu'à 10 mm de diamètre.)

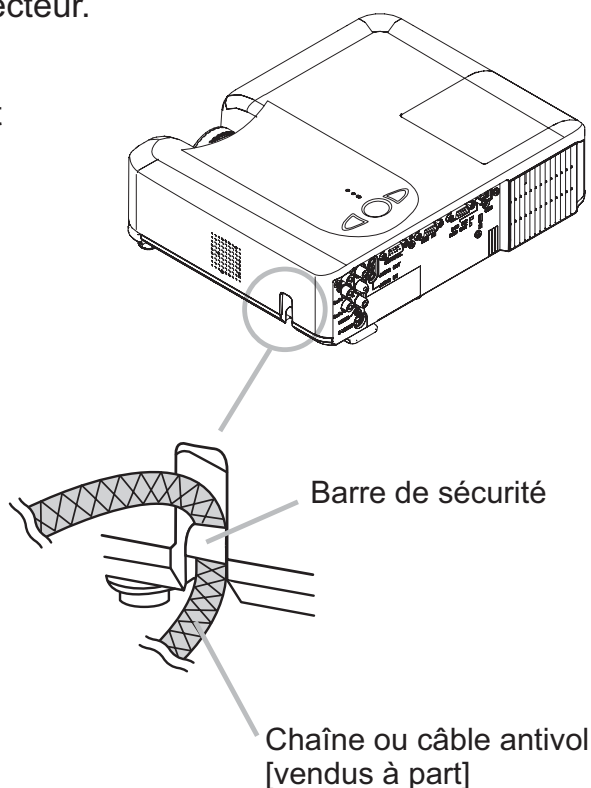

## Connecter vos appareils

**⚠ATTENTION** ► Mettez tous les appareils hors tension avant de les connecter au projecteur.

Si vous tentez de connecter au projecteur un appareil sous tension, des bruits intenses risquent d'être générés ou d'autres anomalies peuvent se produire, causant un dysfonctionnement et/ou des dommages sur l'appareil et/ou le projecteur.

► Utilisez le câble auxiliaire ou un câble dédié pour la connexion. Certains câbles doivent être moulés. Il y a risque de dégradation de l'image si le câble utilisé est trop long. Consulter le revendeur pour les détails. Si les câbles ne disposent que d'une prise moulée, branchez cette prise sur le projecteur.

► Assurez-vous que vous vous avez bien branché les appareils aux ports appropriés. Une connexion incorrecte peut résulter en une dysfonction et/ou endommager l'appareil et/ou le projecteur.

**REMARQUE** • Si vous connectez un ordinateur portable sur le projecteur, assurez-vous d'activer la sortie image externe RGB du portable (portable réglé sur l'affichage CRT ou sur LCD simultané et CRT). Pour de plus amples détails, consultez le mode d'emploi de votre ordinateur portable.

- Vissez soigneusement les vis des connecteurs.
- Certains ordinateurs peuvent posséder de multiples modes pour l'écran d'affichage. Il se peut que l'utilisation de certains de ces modes ne soient pas compatibles avec le projecteur.
- Pour certains modes de signaux RGB, un adaptateur Mac en option est nécessaire.
- Lorsque la résolution de l'image est modifiée sur un ordinateur, en fonction d'une donnée, la fonction d'ajustement automatique peut prendre un certain pour et peut ne pas être achevée. Dans ce cas, il se peut que vous ne soyez pas en mesure de visualiser une case de contrôle destinée à sélectionner " Oui/Non " pour la nouvelle résolution sur Windows. Alors la résolution reviendra au format d'origine. Il est recommandé d'utiliser d'autres moniteurs CRT ou LCD pour modifier la résolution.

### **A propos des capacités Plug-and-Play**

Plug-and-Play est un système qui relie l'ordinateur et son système d'exploitation aux périphériques (les unités d'affichage dans le cas présent). Ce projecteur est compatible avec la norme VESA DDC 2B. La fonction Plug-and-Play est disponible lorsque ce projecteur est connecté à un ordinateur compatible avec la norme VESA DDC (canal de données d'affichage).

- Profitez de cette fonction en connectant le câble accessoire RGB au port RGB IN1 (compatible DDC 2B). Plug-and-Play ne fonctionnera peut-être pas correctement si un autre type de connexion est pratiqué.
- Utilisez les pilotes standard de l'ordinateur, puisque ce projecteur est considéré comme un écran Plug-and-Play.

## Exemples de branchement à un ordinateur.

\* En réglage standard, le Port AUDIO IN1 est le port audio attribué aux ports RGB IN1 et RGB IN2. Pour changer les réglages, veuillez consulter "AUDIO" (  34) dans le menu "INSTALLAT.",.

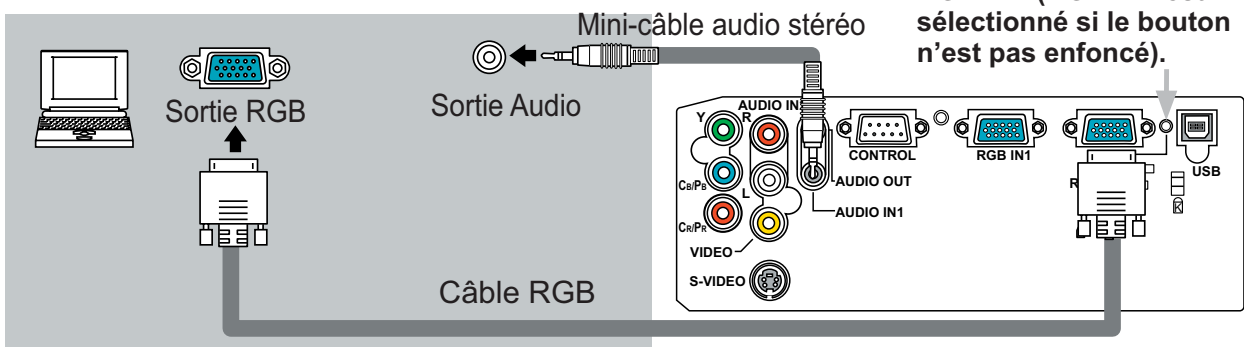
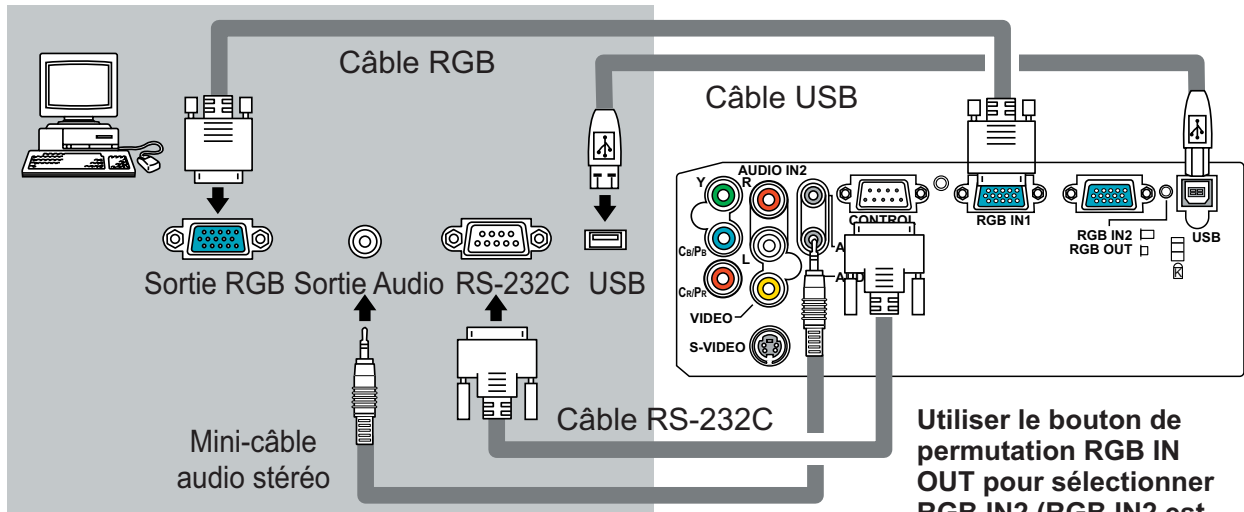

### Connexion à un moniteur (sortie)

Use le bouton de permutation RGB IN OUT pour sélectionner RGB OUT (RGB OUT est sélectionné si le bouton est enfoncé).

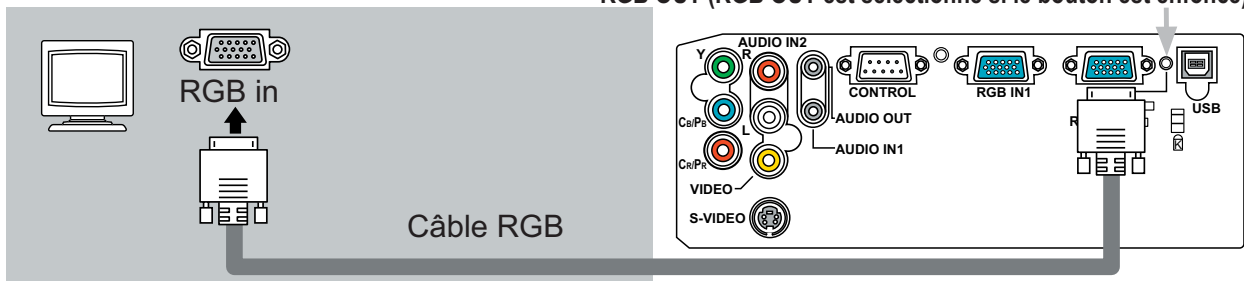

### Connexion à un haut-parleur avec amplifi cateur (sortie)

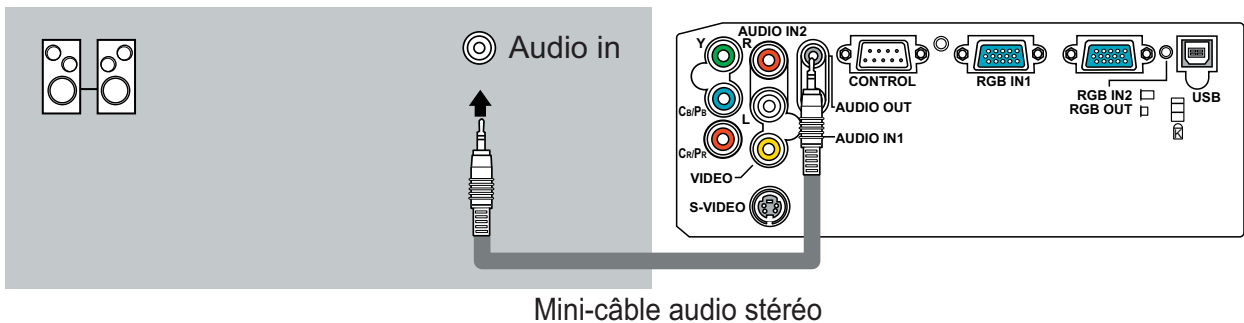

## Exemples de branchement avec un lecteur VCR/DVD.

\* En réglage standard, le port AUDIO IN2 L/R est le port audio attribué aux ports VIDEO, S-VIDEO et COMPONENT VIDEO. Pour changer les réglages, veuillez consulter "AUDIO" (📖 34) sous le menu "INSTALLAT.",

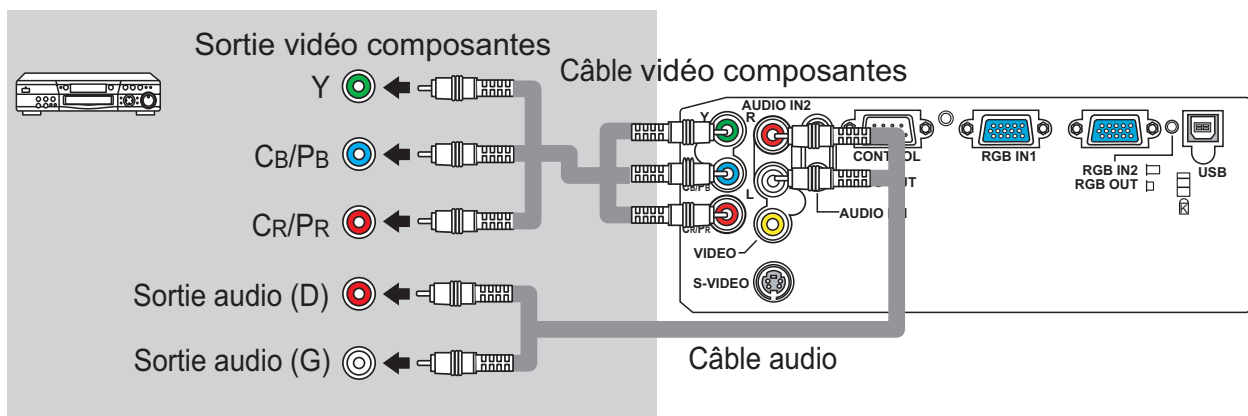
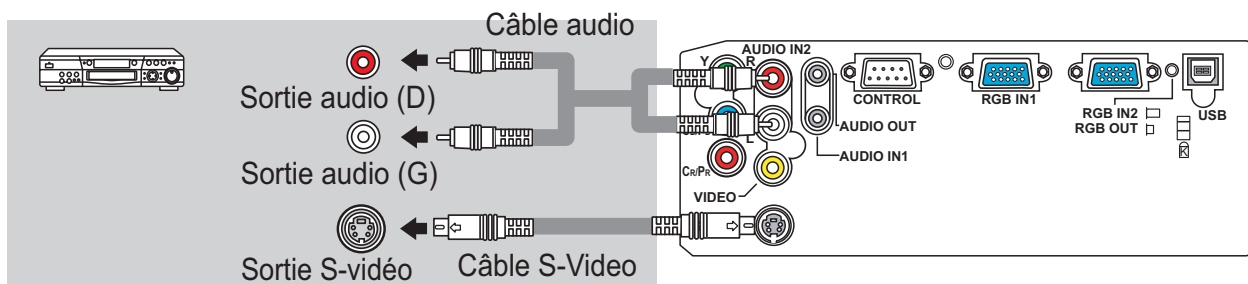
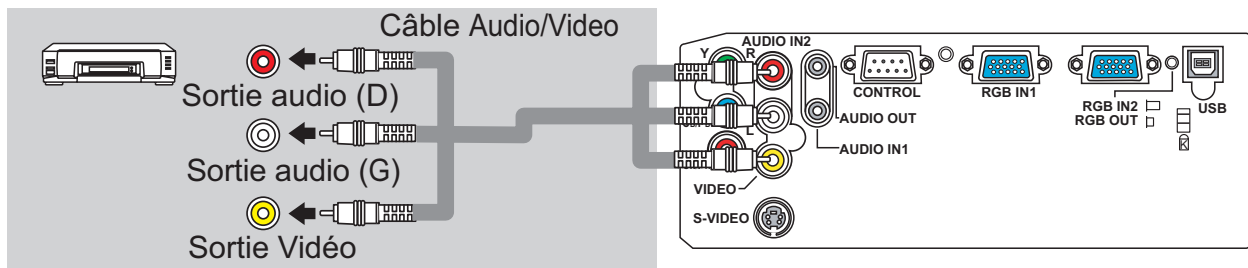

## Connexion électrique

**⚠ AVERTISSEMENT** ► Faites très attention lorsque vous branchez le cordon électrique car toute erreur de connexion risque de provoquer un INCENDIE et/ou une ÉLECTROCUTION.

- Utiliser uniquement le cordon d'alimentation qui sont fournis avec le projecteur. Si votre appareil est endommagé, adressez-vous à votre revendeur pour qu'il le remplace par un appareil neuf et en bon état.
- Brancher le cordon d'alimentation uniquement dans les prises qui correspondent au voltage spécifié pour le cordon d'alimentation.
- Ne modifiez jamais le cordon électrique. **NE JAMAIS ESSAYER DE SUPPRIMER LA CONNEXION TERRE D'UNE PRISE A TROIS PHASES!**

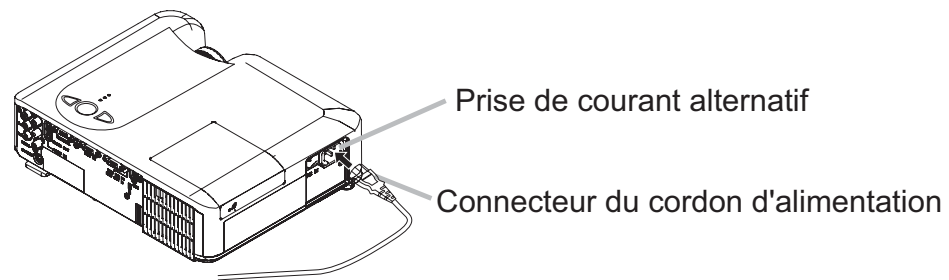

1. Brancher le connecteur du cordon d'alimentation à la prise c.a. du projecteur.
2. Brancher solidement le cordon d'alimentation dans la prise.

## Télécommande

**Mise en place des piles**

**⚠ AVERTISSEMENT** ► Manipulez toujours les piles avec soin et utilisez-les uniquement de la manière indiquée. Une mauvaise utilisation des piles comporte un risque d'explosion, de fissuration ou de fuite, pouvant causer une blessure et/ou polluer l'environnement immédiat.

- Assurez-vous que vous utilisez bien les piles spécifiées. N'utilisez pas ensemble des piles de type différent. N'utilisez pas ensemble des piles usagées et des piles neuves.
- Lorsque vous insérez les piles, assurez-vous que leurs bornes négatives et positives sont alignées dans le bon sens.
- Rangez les piles dans un endroit hors de portée des enfants et des animaux domestiques.
- Ne pas recharger, court-circuiter, souder ou démonter les piles.
- Évitez le contact des piles avec le feu ou l'eau. Conservez les piles dans un endroit sombre, frais et sec.
- Si une pile coule, essuyez le liquide et remplacez la pile. En cas de contact du liquide écoulé avec le corps ou les vêtements, rincez immédiatement la partie atteinte avec de l'eau.

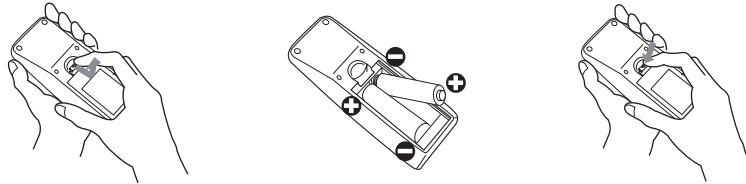

1. Enlever le couvercle des piles.  
Faire glisser et enlever le couvercle des piles dans la direction de la flèche.
2. Insérez les piles.  
Insérez les deux piles AA en alignant correctement leurs bornes positives et négatives par rapport aux indications inscrites sur la télécommande.
3. Fermer le couvercle des piles.  
Replacer le couvercle des piles dans la direction de la flèche en le poussant jusqu'au déclic.

## Utilisation de la télécommande

**⚠ATTENTION** ► Manipulez la télécommande avec soin.

- Évitez d'échapper la télécommande ou de lui faire subir tout choc.
- Évitez de mouiller la télécommande ou de la poser sur des objets mouillés. Cela risquerait de causer un dysfonctionnement.
- Si la télécommande doit demeurer inutilisée pour une période prolongée, retirez les piles et rangez-les en lieu sûr.
- Remplacer les piles lorsque la télécommande commence à ne plus fonctionner correctement.
- Lorsqu'une lumière forte, comme la lumière du soleil frappant directement ou une lumière très proche (comme celle d'une lampe fluorescente à onduleur) frappe le capteur de la télécommande sur le projecteur, la télécommande peut ne plus fonctionner. Ajuster la direction du projecteur pour éviter que la lumière ne frappe directement le capteur de la télécommande sur le projecteur.

La télécommande fonctionne avec le capteur à distance du projecteur.

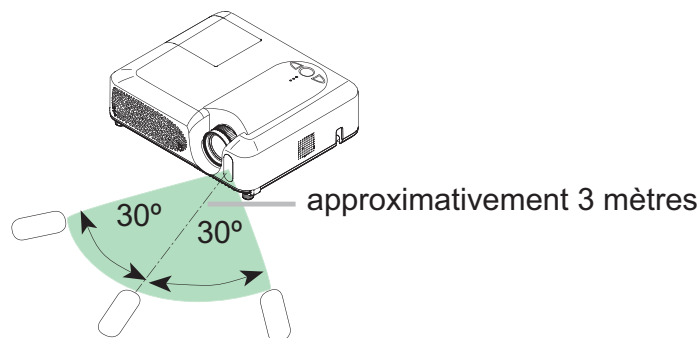

- Le capteur de signaux de télécommande a une portée de 3 mètres sur une plage de 60 degrés (30 degrés de chaque côté du capteur).
- Un signal à distance, reflété à l'écran, etc., peut aussi être disponible. S'il est difficile d'envoyer un signal directement au capteur, essayez.
- Comme la télécommande utilise la lumière infrarouge pour envoyer les signaux au projecteur (DEL Classe 1) assurez vous qu'il n'y ait pas d'obstacles qui pourraient stopper le signal émit par la télécommande.



## Mise sous/hors tension

**⚠️ AVERTISSEMENT** ► Un puissant faisceau de lumière est émis lorsque l'appareil est sous tension. Évitez de regarder dans l'objectif ou dans les orifices de ventilation du projecteur.

**REMARQUE** • Mettez les appareils sous/hors tension dans le bon ordre. Mettez le projecteur sous tension avant les autres appareils qui y sont branchés. Mettez le projecteur hors tension après les autres appareils qui y sont branchés.

### Mise sous tension

1. Assurez vous que vous vous avez solidement branché le cordon d'alimentation au projecteur et à la prise.
2. Enlevez le protège-objectif et placez l'interrupteur sur la position de marche.

Le voyant d'alimentation (POWER) s'allumera en orange de manière constante. Patientez ensuite un instant, puisque les touches peuvent être inopérantes pendant quelques secondes.

3. Appuyez sur la touche STANDBY/ON du projecteur ou de la télécommande.

La lampe du projecteur s'éclaire et la lampe témoin POWER commence à clignoter en vert. Lorsque l'appareil est complètement allumé, l'indicateur cesse de clignoter et s'éclaire en vert.

Pour afficher l'image, sélectionnez le signal d'entrée en suivant les instructions de la section "Sélection d'un signal d'entrée" (📖18).

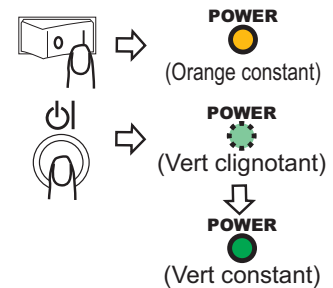
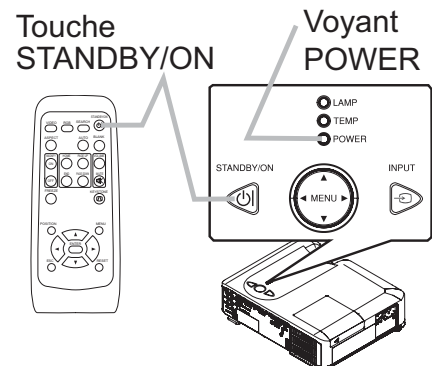

### Mise hors tension

Ce projecteur est prévu avec la capacité de couper l'alimentation électrique pendant le refroidissement. Mais lorsque vous coupez l'alimentation électrique, assurez vous d'avoir pris les deux précautions suivantes:

- (1) Ne pas remettre le courant pendant au moins une minute. Si vous négligez cette précaution, ceci pourra raccourcir la durée de vie de la lampe.
- (2) Pendant l'utilisation du projecteur ou tout de suite après, éviter de toucher des endroits proches de la lampe et des orifices de ventilation. (📖4 ★) Vous risquez de vous brûler.

1. Appuyez sur la touche STANDBY/ON du projecteur ou de la télécommande. Le message "Mise hors tension de l'appareil?" va apparaître sur l'écran pendant environ 5 secondes.



2. Appuyez à nouveau sur la touche STANDBY/ON du projecteur ou de la télécommande pendant que le message est affiché.

La lampe du projecteur s'éteint et le voyant POWER commence à clignoter en orange.



Voyant POWER cesse alors de clignoter et lorsque le projecteur est froid elle s'éclaire fixement en orange.



3. Assurez-vous que le voyant d'alimentation demeure allumé en orange sans clignoter, et placez le commutateur d'alimentation sur la position d'arrêt (OFF). Le voyant d'alimentation (POWER) s'éteindra. Fixez le protège-objectif.

## Opération

**Réglage du volume**

1. Appuyez sur la touche VOLUME de la télécommande.
  - Une boîte de dialogue apparaîtra à l'écran pour vous aider à ajuster le volume.
2. Utilisez les touches ▲/▼ du curseur pour régler le volume.
  - Appuyez à nouveau sur la touche VOLUME pour fermer la boîte de dialogue et terminer cette opération. Même si vous ne faites rien, la boîte de dialogue va disparaître automatiquement après quelques secondes.

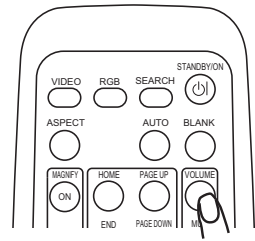
**Coupure temporaire du son**

1. Appuyez sur la touche MUTE de la télécommande.
  - Une boîte de dialogue apparaîtra à l'écran pour indiquer que vous avez coupé le son.
  - Pour rétablir le son, appuyez sur la touche MUTE ou VOLUME. Même si vous ne faites rien, la boîte de dialogue va disparaître automatiquement après quelques secondes.

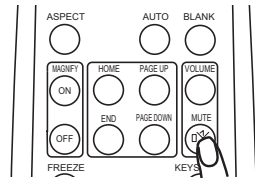
**Sélection d'un signal d'entrée**

1. Appuyez sur la touche INPUT du projecteur.
  - Chaque pression sur cette touche fait commuter le porte d'entrée du projecteur, comme suit.



- Lorsque le port RGB IN2 /RGB OUT fonctionne en tant que port RGB OUT (c'est-à-dire que le bouton de permutation RGB IN OUT est enfoncé), RGB IN2 ne peut pas être sélectionné. Dans ce cas, un message "RGB2/RGB OUT ⇔ RGB OUT" viendra s'afficher.

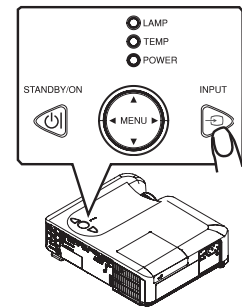

1. Appuyez sur la touche RGB de la télécommande pour sélectionner un port d'entrée pour le signal RGB.
  - Chaque pression sur cette touche fait commuter le porte d'entrée RGB du projecteur, comme suit.

RGB IN1 ↔ RGB IN2

- Si la touche RGB est enfoncée (lorsqu'on passe de signaux VIDEO à des signaux RGB) alors que ACTIVE a été sélectionné pour l'élément RECHER. AUTO. dans le menu OPT., le projecteur va vérifier d'abord le port RGB IN1. Si aucune entrée ne se manifeste à ce port, le projecteur va vérifier le port RGB IN2.
- Lorsque le port RGB IN2 /RGB OUT fonctionne en tant que port RGB OUT (c'est-à-dire que le bouton de permutation RGB IN OUT est enfoncé), RGB IN2 ne peut pas être sélectionné. Dans ce cas, un message "RGB2/RGB OUT ⇔ RGB OUT" viendra s'afficher.

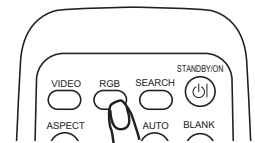

## Sélection d'un signal d'entrée (suite)

- Appuyez sur la touche VIDEO de la télécommande pour sélectionner un port d'entrée pour le signal vidéo. Chaque pression sur cette touche fait commuter le porte d'entrée vidéo du projecteur, comme suit.

COMPONENT VIDEO → S-VIDEO → VIDEO



- Si la touche VIDEO est enfoncée (lorsqu'on passe de signaux RGB à des signaux VIDEO), alors que ACTIVE a été sélectionné pour l'élément RECHER. AUTO. dans le menu OPT., le projecteur va vérifier d'abord le port COMPONENT VIDEO. Si aucun signal d'entrée ne se manifeste à ce port, le projecteur va commencer à vérifier les autres ports dans l'ordre décrit plus haut.

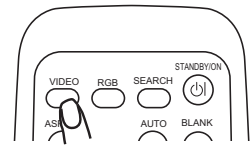

## Recherche d'un signal d'entrée

- Appuyez sur la touche SEARCH de la télécommande. Le projecteur vérifie ses ports d'entrée pour y trouver des signaux d'entrée.

Puis, lorsqu'il détecte un signal d'entrée, le projecteur cesse de chercher et affiche l'image. S'il ne trouve aucun signal, le projecteur retourne à l'état sélectionné avant cette opération.

RGB IN1 → RGB IN2 → COMPONENT VIDEO → S-VIDEO → VIDEO

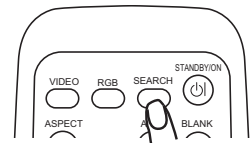

## Sélection d'un rapport de format

- Appuyez sur la touche ASPECT de la télécommande. Chaque pression sur la touche fait commuter le mode de rapport de format du projecteur, dans l'ordre.

○ Avec un signal RGB  
NORMAL → 4:3 → 16:9



○ Avec un signal VIDEO / pas de signal  
4:3 → 16:9 → PETIT



- Le mode NORMAL conserve le rapport de format initial du signal.
- Avec un signal HDTV de 1125i (1080i) ou 750p (720p) d'entrée COMPONENT VIDEO, seul le mode 16:9 peut être sélectionné.
- L'exécution du réglage automatique initialise le paramètre de rapport d'aspect.

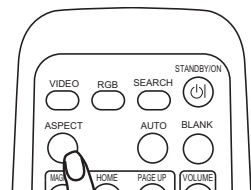

## Réglage du zoom et mise au point

- Utilisez la bague de zoom pour ajuster la taille de l'image affichée sur l'écran.
- Utilisez la bague de mise au point pour faire la mise au point sur l'image.

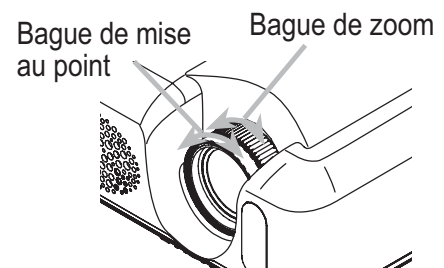

## Utiliser la fonction de réglage automatique

1. Appuyez sur la touche AUTO de la télécommande.

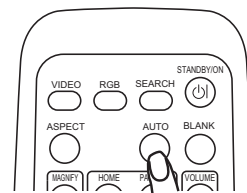

### ○ Avec un signal RGB

La position verticale, la position horizontale, la phase d'horloge et la taille horizontale seront ajustées automatiquement.

Le rapport d'aspect sera alors sélectionné automatiquement.

Assurez-vous que la fenêtre de l'application est paramétrée sur sa taille maximale avant d'utiliser cette fonction. Si l'image est sombre elle risque d'être mal ajustée. Utilisez une image claire pour faire le réglage.

### ○ À un signal vidéo ou signal s-vidéo.

Le format vidéo optimal sera automatiquement sélectionné pour les signaux d'entrée respectifs.

Cette fonction est disponible uniquement lorsque le mode AUTO est sélectionné pour l'option FORMAT VIDEO du menu ENTR. (32). Pour un signal vidéo composantes, le type de signal est automatiquement identifié, que cette fonction soit activée ou non.

### ○ Pour les signaux vidéo, les signaux s-vidéo ou les signaux de composants vidéo

Les positions verticales et horizontales seront réglées automatiquement.

### ○ Pour un signal de composant vidéo

Le rapport des dimensions image sera sélectionné automatiquement.

La phase d'horloge sera réglée automatiquement.

- Le réglage automatique prend environ 10 secondes. Notez aussi qu'il risque de ne pas fonctionner correctement avec certaines entrées.

## Réglage de la position

1. Appuyez sur la touche POSITION de la télécommande.  
L'indication "POSITION" apparaît sur l'écran.

2. Utilisez les touches de curseur ▲/▼/◀/▶ pour ajuster la position de l'image.

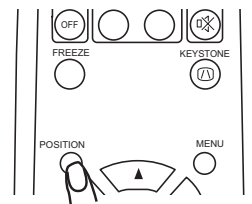

Si vous désirez réinitialiser le paramètre, appuyez sur la touche RESET de la télécommande pendant cette opération.

Appuyez à nouveau sur la touche POSITION pour terminer cette opération. Même si vous ne faites rien, la boîte de dialogue disparaîtra d'elle-même au bout de quelques secondes.

- Quand cette fonction est exécutée à un signal vidéo, il se peut qu'un élément supplémentaire, tel qu'une ligne, apparaisse à l'extérieur de l'image.

## Correction Des Distorsions Trapézoïdales

- Appuyer sur la touche KEYSTONE de la télécommande.
    - Une boîte de dialogue apparaîtra à l'écran pour vous aider à corriger la distorsion.
  - Utilisez les touches ▲/▼ du curseur pour corriger la distorsion.
    - Appuyez à nouveau sur la touche KEYSTONE pour fermer la boîte de dialogue et terminer cette opération. Même si vous ne faites rien, la boîte de dialogue va disparaître automatiquement après quelques secondes.
- La plage de réglage des corrections varie en fonction des entrées. Pour certaines entrées, il arrive que cette fonction ne soit pas très satisfaisante.
  - Lorsque INVERS.V ou INVERS.H&V est sélectionné dans l'article MIROIR, si l'écran du projecteur est incliné ou s'il est orienté vers le bas, il arrive que cette fonction ne marche pas correctement.
  - Lorsque le réglage du zoom est configuré du côté TÉLÉ, il arrive que cette correction soit excessive. Cette fonction doit être utilisée avec le zoom réglé, si possible, sur LARGE.

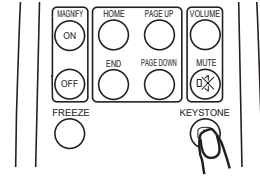

## Utilisation de la fonction de grossissement

- Appuyez sur la bouton ON de MAGNIFY sur la télécommande.
    - L'indication "MAGNIFIEZ" va apparaître sur l'écran (mais elle va disparaître au bout de quelques secondes sans opération) et le projecteur va entrer en mode MAGNIFIEZ.
  - Utilisez les touches de curseur ▲/▼ pour ajuster le niveau du zoom.
    - Pour déplacer la zone de zoom, appuyez sur la touche POSITION en mode MAGNIFIEZ, puis utilisez les touches de curseur ▲/▼/◀/▶ pour déplacer la zone. Pour confirmer la zone de zoom, appuyez à nouveau sur la touche POSITION.
    - Pour quitter le mode MAGNIFIEZ et revenir à l'écran normal, appuyez sur la touche OFF de MAGNIFY sur la télécommande.
- Le projecteur quitte automatiquement le mode MAGNIFIEZ lorsque le signal d'entrée change ou en cas de modification des conditions d'affichage (réglage automatique, etc.)
  - Bien que l'état de distorsion trapézoïdale puisse varier en mode MAGNIFIEZ, il sera rétabli lorsque le projecteur quittera le mode MAGNIFIEZ.

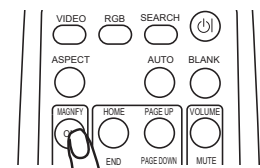

## Pour geler l'écran

1. Appuyez sur la touche FREEZE de la télécommande.
  - L'indication "REPOS" apparaît à l'écran, et le projecteur passe en mode REPOS.

Pour quitter le mode REPOS et revenir à l'écran normal, appuyez à nouveau sur la touche FREEZE.

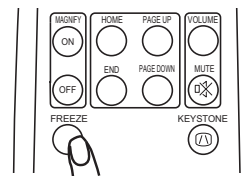

- Le projecteur quitte automatiquement le mode REPOS lorsque le signal d'entrée change, ou sur pression de l'une ou l'autre des touches suivantes sur la télécommande : STANDBY/ON, SEARCH, RGB, VIDEO, BLANK, AUTO, ASPECT, VOLUME, MUTE, KEYSTONE, POSITION et MENU.
- L'image risque de demeurer en permanence sur le panneau LCD si le projecteur affiche trop longtemps une image fixe. Ne pas laisser le projecteur en mode REPOS trop longtemps.

## Effacement temporaire de l'écran

1. Appuyez sur la touche BLANK de la télécommande.
  - Un écran blanc s'affiche à la place de l'écran du signal d'entrée. Veuillez vous reporter à l'élément SUPPR. du menu ÉCRAN (📖 35).

Pour retirer cet écran blanc et rétablir l'écran du signal d'entrée, appuyez à nouveau sur la touche BLANK.

- Le projecteur revient automatiquement à l'écran de signal d'entrée lorsque le signal d'entrée change, ou lorsqu'on appuie sur l'une des touches du projecteur même ou de la télécommande.

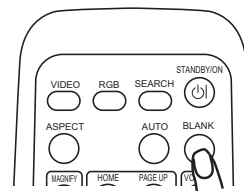

## Utilisation de l'écran de l'ordinateur

**⚠ ATTENTION** ► Une mauvaise utilisation de la souris/ de clavier peut endommager votre équipement.

- Raccordez uniquement à un ordinateur lorsque vous utilisez cette fonction.
- Avant d'effectuer le raccordement, consultez les manuels qui accompagnent l'ordinateur à connecter.

**REMARQUE** • Dans certains cas, les ordinateurs portables PCs et d'autres ordinateurs munis de dispositifs de pointage intégrés (comme les trackball) ne puissent pas être contrôlés par la télécommande. Dans ce cas, avant de vous connecter, allez dans le BIOS (Paramétrage du système), sélectionnez la souris externe, et désactivez le dispositif de pointage. De plus la souris peut ne pas fonctionner si l'ordinateur n'est pas muni de l'utilitaire adéquat. Consulter le manuel de votre ordinateur pour plus de détails.

- Le contrôle USB peut être utilisé avec Windows 95 OSR 2.1 ou meilleur. Il se peut que vous ne puissiez pas utiliser la télécommande en fonction des configurations de votre ordinateur et des pilotes de la souris.
- Le contrôle USB peut être utilisé uniquement pour les fonctions listées ci-dessus. Vous ne pouvez pas faire des choses telles qu'appuyer sur deux boutons en même temps (Par exemple appuyer sur deux boutons tout en déplaçant le pointeur de la souris diagonalement.)
- Cette fonction n'est pas disponible pendant que la lampe chauffe (l'indicateur d'ALIMENTATION clignote en vert) pendant le réglage du volume et de l'affichage, la correction de la distorsion trapézoïdale, l'utilisation du zoom, de la fonction BLANK ou l'affichage de l'écran de menu.

### Souris USB et commandes de clavier

1. Connecter le terminal USB du projecteur à l'ordinateur en utilisant un câble USB.

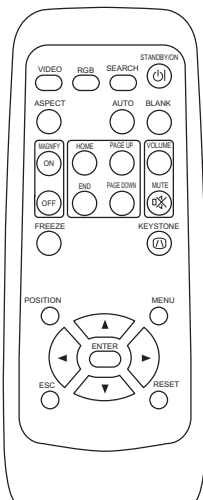

Fonctions disponibles	Opération de la télécommande
Pointeur de la souris	Utiliser les boutons ▲, ▼, ◀, ▶
Effectuez un clic gauche avec la souris	Appuyer sur le bouton ENTER
Effectuez un clic droit avec la souris	Appuyez sur le bouton RESET
Appuyez sur la touche HOME du clavier	Appuyez sur le bouton HOME
Appuyez sur la touche END du clavier	Appuyez sur le bouton END
Appuyez sur la touche PAGE UP du clavier	Appuyez sur le bouton PAGE UP
Appuyez sur la touche PAGE DOWN du clavier	Appuyez sur le bouton PAGE DOWN
Appuyez sur la touche ESC du clavier	Appuyez sur le bouton ESC

## Réglages multifonctionnels

### Utilisation de la fonction de menu

Ce projecteur offre les menus suivants : IMAGE, AFFICHAGE, ENTR., INSTALLT°, ECRAN, OPT. et MENU COURT. MENU COURT est composé des fonctions souvent utilisées, et les autres menus sont classés selon les objectifs respectifs. La méthode d'utilisation est la même pour tous les menus. Les opérations de base de ces menus sont telles qu'indiquées ci-dessous.

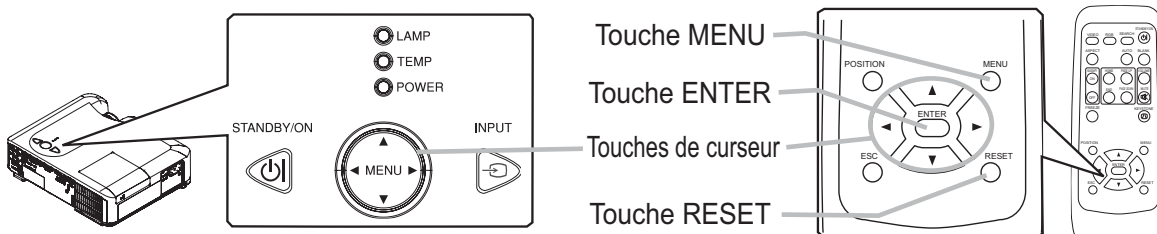

1. Appuyez sur la touche MENU de la télécommande ou sur une des touches de curseur sur le projecteur.  
Le menu avancé (MENU) ou le menu simple (MENU COURT) apparaîtra.

#### Si vous avez accédé à MENU COURT

2. Et désirez passer au MENU avancé, sélectionnez "Vers Menu Détaillé".
3. Utilisez les touches de curseur ▲/▼ pour sélectionner l'option à paramétrer.
4. Utilisez les touches de curseur ◀/▶ pour paramétrer l'option.

MENU [RGB]		CHOTSTR
IMAGE	LUMIN.	+0
AFFICHAGE	CONTRASTE	+0
ENTR.	GAMMA	DEFAULT 1
INSTALLAT°	TEMP. COUL.	MOYENNE
ECRAN	COULEUR	+0
OPT.	TEINTE	+0
MENU COURT	NETTETE	3
	PROGRESSIF	DESACT.1
	MA MEMOIRE	ENREG. 1

#### Dans le MENU avancé

2. Utilisez les touches de curseur ▲/▼ pour sélectionner un menu. Pour passer à MENU COURT sélectionnez MENU COURT. Appuyez ensuite sur la touche de curseur ▶ du projecteur ou de la télécommande, ou sur la touche ENTER de la télécommande pour poursuivre. L'affichage du menu sélectionné s'activera.
3. Utilisez les touches de curseur ▲/▼ pour sélectionner l'option à paramétrer. Appuyez ensuite sur la touche de curseur ▶ ou sur la touche ENTER pour poursuivre. L'affichage de paramétrage de l'option sélectionnée apparaîtra.
4. Utilisez les touches de curseur ▲/▼ pour paramétrer l'option.
  - Si vous désirez réinitialiser le paramètre, appuyez sur la touche RESET de la télécommande pendant l'opération. Notez que les options qui sont en cours d'utilisation pendant le paramétrage (ex.: LANGUE, PHASE.H, VOLUME etc.) ne sont pas réinitialisées.
  - Dans le MENU avancé, si vous désirez revenir à l'affichage précédent, appuyez sur la touche de curseur ◀ du projecteur ou de la télécommande, ou sur la touche ESC de la télécommande.
5. Appuyez à nouveau sur la touche MENU de la télécommande pour fermer le menu et terminer cette opération. Même si vous ne faites rien, la boîte de dialogue disparaîtra d'elle-même au bout d'environ 10 secondes.
- Certaines fonctions ne peuvent être exécutées lorsqu'un certain port d'entrée est sélectionné ou lorsqu'un certain signal d'entrée est affiché.

MENU COURT	
ASPECT	◀ 4:3 ▶
KEystone	◀ +0 ▶
MODE	NORMAL
LUMIN.	◀ +0 ▶
CONTRASTE	◀ +0 ▶
COULEUR	◀ +0 ▶
TEINTE	◀ +0 ▶
NETTETE	◀ 3 ▶
SILENCIEUX	NORMAL
MIROIR	NORMAL
REIN.	
TEMPS FILTRE	0h
LANGUE	FRANÇAIS
Vers Menu Détaillé...	



## Menu COURT

Avec le menu COURT, vous pouvez accéder aux éléments affichés sur le tableau ci-dessous.

Sélectionnez un élément au moyen des touches de curseur ▲/▼ du projecteur ou de la télécommande. Effectuez ensuite l'opération désirée en vous reportant au tableau suivant.

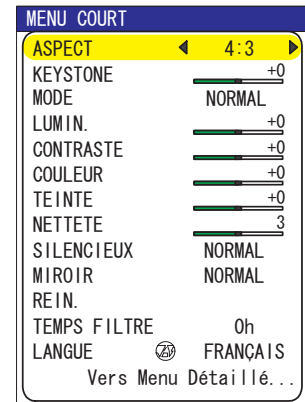

Elément	Description
<b>ASPECT</b>	L'utilisation des touches ◀/▶ permet de commuter le mode de rapport de format. Se rapporter à la description de ASPECT dans le menu AFFICHAGE. (📖30).
<b>KEYSTONE</b>	Effectuer le réglage KEYSTONE au moyen des touches ◀/▶. Se rapporter à la description de KEYSTONE dans le menu INSTALLAT° (📖21).
<b>MODE</b>	L'utilisation des touches ◀/▶ permet de commuter le mode de type d'image. Les modes de type d'image correspondent à des combinaisons de mode GAMMA et de mode TEMP COUL.. Choisissez le mode qui convient à la source projetée. NORMAL ↔ CINÉMA ↔ DYNAMIQUE ↑—————↑ NORMAL: (TEMP COUL. = MOYENNE) + (GAMMA = #1 DEFAUT) CINÉMA: (TEMP COUL. = BASSE) + (GAMMA = #2 DEFAUT) DYNAMIQUE: (TEMP COUL. = HAUTE) + (GAMMA = #3 DEFAUT) • Lorsque la combinaison des modes GAMMA et TEMP COUL. est différente des modes préréglés ci-dessus, l'affichage du MODE sur le menu est "PERSONNAL.". Veuillez vous reporter aux éléments GAMMA (📖27) et TEMP COUL. (📖28) du menu IMAGE. • Quand cette fonction est exécutée, il se peut qu'un élément supplémentaire, tel qu'une ligne, apparaisse.
<b>LUMIN.</b>	Ajustez la luminosité avec les touches ◀/▶. Se rapporter à la description de LUMIN. dans le menu IMAGE (📖27).
<b>CONTRASTE</b>	Ajustez le contraste avec les touches ◀/▶. Se rapporter à la description de CONTRASTE dans le menu IMAGE (📖27).
<b>COULEUR</b>	Ajustez la couleur d'ensemble avec les touches ◀/▶. Se rapporter à la description de COULEUR dans le menu IMAGE (📖28).
<b>TEINTE</b>	Ajustez la teinte avec les touches ◀/▶. Se rapporter à la description de TEINTE dans le menu IMAGE (📖28).
<b>NETTETE</b>	Ajustez la netteté avec les touches ◀/▶. Se rapporter à la description de NETTETE dans le menu IMAGE (📖28). • Vous pourrez remarquer des bruits lorsque vous effectuez les réglages, mais ces bruits ne sont pas le signe d'un dysfonctionnement quelconque.
<b>SILENCIEUX</b>	L'utilisation des touches ◀/▶ permet d'activer/désactiver le mode silencieux. Se rapporter à la description de SILENCIEUX dans le menu INSTALLAT° (📖34).

**Menu COURT (suite)**

Elément	Description
<b>MIROIR</b>	L'utilisation des touches ◀/▶ permet de commuter le mode pour le statut du miroir. Se rapporter à la description de MIROIR dans le menu INSTALLAT° (📖34).
<b>REIN.</b>	Cette opération réinitialise tous les paramètres du MENU COURT, sauf TEMPS FILTRE et LANGUE. Une boîte de dialogue apparaît pour la confirmation. Pour réinitialiser, sélectionnez REIN. avec la touche ▲ .
<b>TEMPS FILTRE</b>	Cette opération réinitialise la minuterie du filtre, qui compte le temps d'utilisation du fil. Une boîte de dialogue apparaît pour la confirmation. Pour réinitialiser, sélectionnez REIN. avec la touche ▲ . Se rapporter au TEMPS FILTRE dans le menu OPT. (📖38).
<b>LANGUE</b>	Sélectionner LANGUE pour commuter le langage de menu. Se rapporter à la description de LANGUE dans le menu ECRAN (📖35).
<b>Vers Menu Détaillé...</b>	Sélectionner "Vers Menu Détaillé..." pour utiliser les menus IMAGE, AFFICHAGE, ENTR., INSTALLAT°, ECRAN et OPT..

## Menu IMAGE

Avec le menu IMAGE, vous pouvez accéder aux articles affichés sur le tableau ci-dessous.

Sélectionnez un élément au moyen des touches de curseur ▲/▼ du projecteur ou de la télécommande, et appuyez sur la touche de curseur ► du projecteur ou de la télécommande, ou sur la touche ENTER de la télécommande pour poursuivre. Effectuez ensuite l'opération désirée en vous reportant au tableau suivant.

MENU [RGB]	CHOISIR
IMAGE	LUMIN. +0
AFFICHAGE	CONTRASTE +0
ENTR.	GAMMA DEF AUT 1
INSTALLAT°	TEMP COUL. MOYENNE
ECRAN	COULEUR +0
OPT.	TEINTE +0
MENU COURT	NETTETE 3
	PROGRESSIF DESACT. 1
	MA MEMOIRE ENREG. 1

Elément	Description
<b>LUMIN.</b>	Ajustez la luminosité avec les touches ▲/▼ : Clair ⇔ Foncé
<b>CONTRASTE</b>	Ajustez le contraste avec les touches ▲/▼ : Fort ⇔ Faible
<b>GAMMA</b>	<p>Sélectionner le mode GAMMA au moyen de la touche ▲/▼.</p> <p>#1 DEF AUT ⇔ #1 PERSONNAL. ⇔ #2 DEF AUT</p> <p style="text-align: center;">⇕</p> <p>#3 PERSONNAL. ⇔ #3 DEF AUT ⇔ #2 PERSONNAL.</p> <p style="text-align: center;">⇕</p> <p><b>Pour régler PERSONNAL. #1, PERSONNAL. #2 ou PERSONNAL. #3</b></p> <p>Sur sélection d'un mode PERSONNAL. et pression de la touche ► ou ENTER, une boîte de dialogue s'affiche pour vous aider à régler le mode.</p> <p>Cette fonction est utile lorsque l'on désire changer la luminosité de certaines tonalités.</p> <p>Choisir un item en utilisant les touches ◀/▶, et régler le niveau au moyen des touches ▲/▼.</p> <p>Vous pouvez afficher une mire pour vérifier l'effet du réglage effectué, en appuyant sur la touche ENTER.</p> <p>Chaque fois que l'on appuie sur la touche ENTER, le modèle change comme ci-après.</p> <p>Aucun modèle ⇔ Échelle de gris (9 étapes) ⇐</p> <p>↑ ————— Rampe ⇔ Échelle de gris (15 étapes)</p> <p>Huit barres d'égalisation correspondent à huit tonalités du modèle de test sauf la plus obscure à l'extrémité gauche. Si on désire régler la 2<sup>ème</sup> tonalité à partir de l'extrémité gauche sur le modèle de test, utiliser la barre de réglage d'égalisation "1". La tonalité plus obscure à l'extrémité gauche du modèle de test ne peut pas être contrôlée avec n'importe quelle barre de réglage d'égalisation.</p> <ul style="list-style-type: none"> <li>• Quand cette fonction est exécutée, il se peut qu'un élément supplémentaire, tel qu'une ligne, apparaisse.</li> </ul>

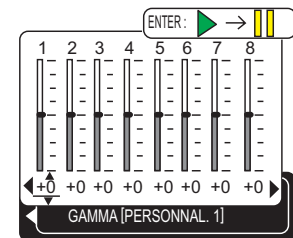

Menu IMAGE (suite)

Elément	Description
<p><b>TEMP COUL.</b></p>	<p>Choisir la température de couleur au moyen des touches ▲/▼ .            HAUTE ⇔ MOYENNE ⇔ BASSE ⇔ PERSONNAL.</p> <p style="text-align: center;">↑—————↑</p> <p><b>Pour régler PERSONNAL..</b></p> <p>Sur sélection de PERSONNAL. et pression de la touche ► ou ENTER, une boîte de dialogue s'affiche pour vous aider à régler l'option OFFSET et/ou GAIN du mode PERSONNAL..</p> <p>Les réglages OFFSET changent l'intensité de couleur de toutes les tonalités du modèle de test.</p> <p>Les réglages GAIN influencent principalement l'intensité de couleur sur les tonalités plus lumineuses du modèle de test.</p> <p>Choisissez l'option à régler avec les touches ◀/▶ et réglez le niveau avec les touches ▲/▼ .</p> <p>Vous pouvez afficher une mire pour vérifier l'effet du réglage effectué, en appuyant sur la touche ENTER.</p> <p>Chaque fois que l'on appuie sur la touche ENTER, le modèle change comme ci-après.</p> <p>Aucun modèle ⇔ Échelle de gris (9 étapes) ⇐</p> <p>↑————— Rampe ⇔ Échelle de gris (15 étapes)</p> <ul style="list-style-type: none"> <li>• Quand cette fonction est exécutée, il se peut qu'un élément supplémentaire, tel qu'une ligne, apparaisse.</li> </ul>
<p><b>COULEUR</b></p>	<p>Ajustez la couleur d'ensemble avec les touches ▲/▼ .            Fort ⇔ Faible</p> <ul style="list-style-type: none"> <li>• Cet élément peut être sélectionné uniquement avec un vidéo signal.</li> </ul>
<p><b>TEINTE</b></p>	<p>Ajustez la teinte avec les touches ▲/▼ .            Verte ⇔ Rouge</p> <ul style="list-style-type: none"> <li>• Cet item peut être sélectionné uniquement pour un signal vidéo, sauf pour le mode SECAM.</li> </ul>
<p><b>NETTETE</b></p>	<p>Ajustez la netteté avec les touches ▲/▼ .            Fort ⇔ Faible</p> <ul style="list-style-type: none"> <li>• Vous pourrez remarquer des bruits et/ou un clignotement passager à l'écran lorsque vous effectuez les réglages, mais il ne s'agit pas d'un dysfonctionnement.</li> </ul>

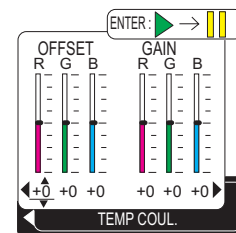

## Menu IMAGE (suite)

Élément	Description
<b>PROGRESSIF</b>	<p>L'utilisation des touches ▲/▼ permet de faire commuter le mode progressif.</p> <p style="text-align: center;">TÉLÉVISION ↔ FILM ↔ DESACTI.  </p> <ul style="list-style-type: none"> <li>• Cette fonction ne s'accomplit qu'avec un signal entrelacé d'une entrée VIDEO, S-VIDEO ou COMPONENT VIDEO et d'un signal 525i (480i) ou 625i (576i).</li> <li>• Lorsque TÉLÉVISION ou FILM est sélectionné, l'image affichée sur l'écran est plus nette.</li> </ul> <p>Le mode FILM est adaptable au système de conversion par le bas 2-3. Ces modes risquent toutefois de causer un certain défaut (par exemple, une ligne dentelée) sur l'image lorsqu'un objet se déplace rapidement. Le cas échéant, veuillez sélectionner DESACTI., même si l'image affichée à l'écran peut perdre de la netteté.</p>
<b>MA MEMOIRE</b>	<p>L'exécution des fonctions respectives s'effectue en sélectionnant un mode de MA MEMOIRE avec les touches ▲/▼ puis en appuyant sur la touche ► ou ENTER.</p> <p style="text-align: center;">  </p> <p>Ce projecteur a 4 mémoires numérotées pour le réglage des données.</p> <p>L'exécution de CHARGER 1, CHARGER 2, CHARGER 3 et CHARGER 4 charge les données sur la mémoire dont le numéro correspond avec le numéro de la commande, et ajuste automatiquement l'image en fonction des données.</p> <p>L'exécution de ENREG.1, ENREG.2, ENREG.3 et ENREG.4 place les données du réglage présent sur la mémoire dont le numéro correspond avec le numéro de la commande.</p> <ul style="list-style-type: none"> <li>• Les paramètres de réglage en cours des éléments du menu IMAGE sont sauvegardés, sauf ceux des modes PERSONNAL. dans les éléments GAMMA et et TEMP COUL. .</li> <li>• Vous pourrez remarquer des bruits et/ou un clignotement passager à l'écran, lorsque les données sont mises en mémoire, mais il ne s'agit pas d'un dysfonctionnement.</li> </ul>

## Menu AFFICHAGE

Avec le menu AFFICHAGE, vous pouvez accéder aux articles affichés sur le tableau ci-dessous.

Sélectionnez un élément au moyen des touches de curseur ▲/▼ du projecteur ou de la télécommande, et appuyez sur la touche de curseur ► du projecteur ou de la télécommande, ou sur la touche ENTER de la télécommande pour poursuivre. Effectuez ensuite l'opération désirée en vous reportant au tableau suivant.

MENU [RGB]		CHOISIR
IMAGE	ASPECT	4:3
<b>AFFICHAGE</b>	SUR-BAL.	5
ENTR.	POSIT. V	25
INSTALLAT*	POSIT. H	142
ECRAN	PHASE. H	16
OPT.	TAIL. H	1344
MENU COURT	EXÉCUT. D'AJUST. AUTO	

Elément	Description
<b>ASPECT</b>	<p>L'utilisation des touches ◀/▶ permet de commuter le mode de rapport de format.</p> <p><b>Avec un signal RGB:</b> 4:3 ⇔ 16:9 ⇔ NORMAL ↑—————↑</p> <p><b>Avec un signal VIDEO / pas de signal</b> 4:3 ⇔ 16:9 ⇔ PETIT ↑—————↑</p> <ul style="list-style-type: none"> <li>• Le mode NORMAL conserve le rapport de format initial du signal.</li> <li>• Avec un signal HDTV de 1125i (1080i) ou 750p (720p) sur l'entrée COMPONENT VIDEO, cet élément ne peut pas être sélectionné.</li> </ul>
<b>SUR-BAL.</b>	<p>Ajustez le taux de surbalayage avec les touches ▲/▼ . Grande (Il réduit la taille de l'image) ⇔ Petite (Il agrandit la taille de l'image)</p> <ul style="list-style-type: none"> <li>• Cet élément peut être sélectionné uniquement avec un signal VIDEO.</li> <li>• Si ce réglage est trop grand, l'image risque d'être dégradée sur les bords du cadre de l'image. Dans ce cas, faites un réglage plus petit.</li> </ul>
<b>POSIT. V</b>	<p>Ajustez la position verticale avec les touches ▲/▼ . Vers le haut ⇔ Vers le bas.</p> <ul style="list-style-type: none"> <li>• Un réglage excessif de la position verticale peut provoquer l'apparition de parasites à l'écran. Dans ce cas, remettre la position verticale à sa définition standard. Pour ce faire, appuyer sur la touche REIN. lorsque POSIT.V est sélectionné. Ainsi, la POSIT.V reviendra à la définition standard.</li> </ul>
<b>POSIT. H</b>	<p>Ajustez la position horizontale avec les touches ▲/▼ . Gauche ⇔ Droite</p> <ul style="list-style-type: none"> <li>• Un réglage excessif de la position horizontale peut provoquer l'apparition de parasites à l'écran. Dans ce cas, remettre la position horizontale à sa définition standard. Pour ce faire, appuyer sur la touche REIN. lorsque POSIT.H est sélectionné. Ainsi, la POSIT.H reviendra à la définition standard.</li> </ul>
<b>PHASE. H</b>	<p>Ajustez la phase horizontale pour éliminer le scintillement avec les touches ▲/▼ . Droite ⇔ Gauche</p> <ul style="list-style-type: none"> <li>• Cet item peut être sélectionné seulement à un signal RGB ou un signal vidéo de composante. Notez que ceci ne fonctionne pas avec le signal d'entrée de 525i (480i) / 625i (576i)/SCART RGB du port composant vidéo (video component).</li> </ul>

## Menu AFFICHAGE (suite)

Elément	Description
TAIL. H	<p>Ajustez la taille horizontale avec les touches ▲/▼.</p> <p>Grande ⇔ Petite</p> <ul style="list-style-type: none"> <li>• Cette rubrique ne peut être sélectionnée que sur signal RGB.</li> <li>• Si ce réglage est excessif, l'image risque de ne pas s'afficher correctement. Dans ce cas, réinitialisez le réglage en appuyant sur la touche RESET durant cette opération.</li> </ul>
EXÉCUT. D'AJUST. AUTO	<p>La sélection de cet élément active la fonction de réglage automatique.</p> <p><b>À un signal RGB</b> La position verticale, la position horizontale, la phase d'horloge et la dimension horizontale seront réglées automatiquement. Le rapport d'aspect sera alors sélectionné automatiquement. S'assurer que la fenêtre d'application est réglée à sa dimension maximum avant d'essayer d'utiliser cette particularité. Les images obscures risquent encore d'être mal réglées. Utiliser un écran lumineux lorsque l'on effectue le réglage.</p> <p><b>À un signal vidéo ou signal s-vidéo.</b> Le format vidéo optimal sera automatiquement sélectionné pour les signaux d'entrée respectifs. Cette fonction est disponible seulement lorsque AUTO est sélectionné à l'item "FORMAT VIDEO" du menu ENTR.. Pour un signal vidéo de composante, le type de signal est identifié automatiquement indépendamment de cette fonction.</p> <p><b>Pour les signaux vidéo, les signaux s-vidéo ou les signaux de composants vidéo</b> Les positions verticales et horizontales seront réglées automatiquement.</p> <p><b>Pour un signal de composant vidéo</b> Le rapport des dimensions image sera sélectionné automatiquement. La phase d'horloge sera réglée automatiquement.</p> <ul style="list-style-type: none"> <li>• Le réglage automatique prend environ 10 secondes. Veuillez noter aussi qu'il risque de ne pas fonctionner correctement avec certaines entrées.</li> </ul>

## Menu ENTR.

Avec le menu ENTR., vous pouvez accéder aux articles affichés sur le tableau ci-dessous.

Sélectionnez un élément au moyen des touches de curseur ▲/▼ du projecteur ou de la télécommande, et appuyez sur la touche de curseur ► du projecteur ou de la télécommande, ou sur la touche ENTER de la télécommande pour poursuivre. Effectuez ensuite l'opération désirée en vous reportant au tableau suivant.

MENU [RGB]		CHOISIR
IMAGE	ESP. COUL.	AUTO
AFFICHAGE	COMPONENT	COMPONENT
<b>ENTR.</b>	FORMAT VIDEO	AUTO
INSTALLAT*	BLOC IMAGE	ACTIVE
ECRAN	INFOS	
OPT.		
MENU COURT		

Elément	Description
<b>ESP. COUL.</b>	<p>Sélectionnez un mode de Espace Couleur avec les touches ▲/▼.                      AUTO ⇔ RGB ⇔ SMPTE240 ⇔ REC709 ⇔ REC601</p> <p style="text-align: center;">↑—————↑</p> <ul style="list-style-type: none"> <li>• Cette rubrique ne peut être sélectionnée que sur signal RGB ou sur signal composant vidéo (sauf les signaux de 525i(480i)/625i(576i)/SCART RGB du port vidéo composantes.</li> <li>• En mode AUTO le mode optimal est automatiquement sélectionné.</li> <li>• L'opération AUTO pourrait ne pas s'appliquer correctement à quelques signaux. Dans ce cas, il pourrait être correct de choisir un mode approprié excepté AUTO.</li> </ul>
<b>COMPONENT</b>	<p>Sélectionnez une fonction du port COMPONENT avec les touches ▲/▼.                      COMPONENT ⇔ SCART RGB</p> <p>Lorsque SCART RGB est sélectionné, le port COMPONENT fonctionne comme un port pour l'entrée du signal SCART RGB. L'entrée de signaux SCART RGB dans le projecteur est possible avec un adaptateur SCART et un câble SCART. Pour plus de détails, contactez votre revendeur.</p>
<b>FORMAT VIDEO</b>	<p>L'utilisation des touches ▲/▼ permet de commuter le mode pour le format vidéo.                      AUTO ⇔ NTSC ⇔ PAL ⇔ SECAM</p> <p style="text-align: center;">↻ N-PAL ⇔ M-PAL ⇔ NTSC4.43 ↻</p> <ul style="list-style-type: none"> <li>• Cette fonction fonctionne uniquement avec un signal vidéo provenant du port VIDEO ou du port S-VIDEO. Pour un signal vidéo COMPONENT, le type de signal est identifié automatiquement indépendamment de cette fonction.</li> <li>• En mode AUTO le mode optimal est automatiquement sélectionné.</li> <li>• Il peut arriver cependant que l'opération en mode AUTO ne fonctionne pas de manière satisfaisante avec certains signaux. Si l'image devient instable (ex : une image irrégulière, un manque de couleur), sélectionnez le mode en fonction du signal d'entrée.</li> </ul>
<b>BLOC IMAGE</b>	<p>L'utilisation des touches ▲/▼ permet d'activer/désactiver la fonction de verrou de cadre.                      ACTIVE ⇔ DESACTI.</p> <ul style="list-style-type: none"> <li>• Cet item agit seulement avec un signal RGB sous une fréquence verticale de 50 à 72 Hz pour les modèles S55i, ou sous une fréquence de 50 à 60 Hz pour le modèle X55i.</li> <li>• Si vous sélectionnez ACTIVE, les images en mouvement sont meilleures.</li> <li>• Avec cette fonction il arrive que l'image soit légèrement dégradée. Dans ce cas, sélectionnez DESACTI.</li> </ul>



## Menu ENTR. (suite)

Élément	Description
<p style="text-align: center;"><b>INFOS</b></p>	<p>Sur sélection de cet élément la boîte de dialogue intitulée “ENTR.-INFOS.” s'affiche.Elle indique des informations concernant l'entrée actuelle.</p> <div style="display: flex; justify-content: space-around; align-items: center;"> <div style="border: 1px solid black; padding: 5px; width: 30%; text-align: center;"> <p>◀ ENTR.-INFOS RGB 1024x768 @60.0 BLOC IMAGE</p> </div> <div style="border: 1px solid black; padding: 5px; width: 30%; text-align: center;"> <p>◀ ENTR.-INFOS S-VIDEO SECAM AUTO</p> </div> <div style="border: 1px solid black; padding: 5px; width: 30%; text-align: center;"> <p>◀ ENTR.-INFOS COMPONENT 576i @50 SCART RGB</p> </div> </div> <ul style="list-style-type: none"> <li>• Le message “BLOC IMAGE” signifie que la fonction de verrou de cadre est activée.</li> <li>• Le message “SCART RGB” signifie que le port COMPONENT VIDEO fonctionne en tant que port d'entrée SCART RGB. Veuillez vous référer à l'élément “ COMPONENT ” dans ce tableau (<a href="#">📖 32</a>).</li> <li>• Cette rubrique ne peut pas être sélectionnée s'il n'y a aucun signal ou en mode de sortie synchronisée.</li> </ul>

## Menu INSTALLAT°

Avec le menu INSTALLAT° vous pouvez accéder aux articles affichés sur le tableau ci-dessous.

Sélectionnez un élément au moyen des touches de curseur ▲/▼ du projecteur ou de la télécommande, et appuyez sur la touche de curseur ► du projecteur ou de la télécommande, ou sur la touche ENTER de la télécommande pour poursuivre. Effectuez ensuite l'opération désirée en vous reportant au tableau suivant.

MENU [RGB]		CHOISIR
IMAGE	KEYSTONE	+0
AFFICHAGE	SILENCIEUX	NORMAL
ENTR.	MIROIR	NORMAL
<b>INSTALLAT°</b>	VOLUME	16
ECRAN	AUDIO	
OPT.		
MENU COURT		

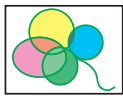
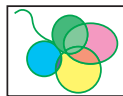
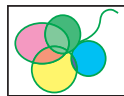
Elément	Description																								
<b>KEYSTONE</b>	<p>L'utilisation des touches ▲/▼ permet de corriger la distorsion trapézoïdale.</p> <p>Plus haut dans les données ⇔ Plus bas dans les données</p> <ul style="list-style-type: none"> <li>• La plage de réglage de cette fonction varie avec le type de signal en entrée. Avec certains signaux, il arrive que cette fonction ne marche pas correctement.</li> <li>• Lorsque INVERS.V ou INVERS.H&amp;V est sélectionné dans l'article MIROIR, si l'écran du projecteur est incliné ou s'il est orienté vers le bas, il arrive que cette fonction ne marche pas correctement.</li> <li>• Lorsque le réglage du zoom est configuré du côté TÉLÉ, il arrive que cette correction soit excessive. Cette fonction doit être utilisée avec le zoom réglé, si possible, sur LARGE.</li> </ul>																								
<b>SILENCIEUX</b>	<p>L'utilisation des touches ▲/▼ permet désactiver/d'activer le mode silencieux.</p> <p>NORMAL ⇔ SILENCIEUX</p> <ul style="list-style-type: none"> <li>• Lorsque le mode SILENCIEUX est sélectionné, le bruit acoustique et la luminosité de l'écran sont réduits.</li> </ul>																								
<b>MIROIR</b>	<p>Sélectionnez le statut du miroir avec les touches ▲/▼ .</p> <div style="display: flex; justify-content: space-around; align-items: center;">     </div> <p>NORMAL ⇔ INVERS. H ⇔ INVERS. V ⇔ INVERS. H&amp;V</p> <p style="text-align: center;">↑—————↑</p>																								
<b>VOLUME</b>	<p>L'utilisation des touches ▲/▼ permet de régler le volume.</p> <p>Haut ⇔ Bas</p>																								
<b>AUDIO</b>	<p>Choisir un port d'entrée avec les touches ▲/▼ (1), puis utiliser les touches ◀/▶ (2) pour choisir le port audio à verrouiller avec le port d'entrée.</p> <p>Si vous avez sélectionné OFF, aucun des deux ports audio ne fonctionnera en tant que port entrée.</p> <p>(1) RGB1 ⇔ RGB2 ⇔ COMPONENT ⇔ S-VIDEO ⇔ VIDEO</p> <p>(2) 1 ⇔ 2 ⇔ <del>⌘</del></p> <div style="border: 1px solid black; padding: 5px; margin-top: 10px;"> <p><b>AUDIO</b></p> <p>◀ QUITTE</p> <table style="width: 100%; border-collapse: collapse;"> <tr> <td></td> <td style="text-align: center;">1</td> <td style="text-align: center;">2</td> <td style="text-align: center;"><del>⌘</del></td> </tr> <tr> <td>RGB1</td> <td style="text-align: center;">◉</td> <td style="text-align: center;">○</td> <td style="text-align: center;">○</td> </tr> <tr> <td>RGB2</td> <td style="text-align: center;">○</td> <td style="text-align: center;">○</td> <td style="text-align: center;">○</td> </tr> <tr> <td>COMPONENT</td> <td style="text-align: center;">○</td> <td style="text-align: center;">○</td> <td style="text-align: center;">○</td> </tr> <tr> <td>S-VIDEO</td> <td style="text-align: center;">○</td> <td style="text-align: center;">◉</td> <td style="text-align: center;">○</td> </tr> <tr> <td>VIDEO</td> <td style="text-align: center;">○</td> <td style="text-align: center;">○</td> <td style="text-align: center;">○</td> </tr> </table> </div>		1	2	<del>⌘</del>	RGB1	◉	○	○	RGB2	○	○	○	COMPONENT	○	○	○	S-VIDEO	○	◉	○	VIDEO	○	○	○
	1	2	<del>⌘</del>																						
RGB1	◉	○	○																						
RGB2	○	○	○																						
COMPONENT	○	○	○																						
S-VIDEO	○	◉	○																						
VIDEO	○	○	○																						

## Menu ECRAN

Avec le menu ECRAN, vous pouvez accéder aux articles affichés sur le tableau ci-dessous.

Sélectionnez un élément au moyen des touches de curseur ▲/▼ du projecteur ou de la télécommande, et appuyez sur la touche de curseur ► du projecteur ou de la télécommande, ou sur la touche ENTER de la télécommande pour poursuivre. Effectuez ensuite l'opération désirée en vous reportant au tableau suivant.

MENU [RGB]		CHOTSTR
IMAGE	LANGUE	FRANÇAIS
AFFICHAGE	POS. MENU	5
ENTR.	CLARTE OSD	NOIR
INSTALLAT°	SUPPR.	ORIGINAL
<b>ECRAN</b>	DEMARRAGE	MON ÉCRAN
OPT.	Mon Écran	DESACTI.
MENU COURT	V. Mon Écran	ACTIVE
	MESSAGE	

Elément	Description
<b>LANGUE</b>	<p>L'utilisation des touches ▲/▼ permet de changer la langue d'affichage sur écran.</p> <p>ENGLISH ⇔ FRANÇAIS ⇔ DEUTSCH ⇔ ESPAÑOL ⇔ ITALIANO</p> <p>NORSK ⇔ NEDERLANDS ⇔ PORTUGUÊS ⇔ 日本語</p> <p>简体中文 ⇔ 繁體中文 ⇔ 한글 ⇔ SVENSKA ⇔ РУССКИЙ</p> <p>SUOMI ⇔ POLSKI ⇔ TÜRKÇE</p>
<b>POS. MENU</b>	<p>Ajustez la position du menu avec les touches ◀/▶/▲/▼ .</p> <p>Pour annuler l'opération, appuyez sur la touche MENU de la télécommande ou n'effectuez aucune commande pendant 10 secondes.</p>
<b>CLARTE OSD</b>	<p>L'utilisation des touches ▲/▼ permet de changer le niveau de luminosité de l'affichage sur écran.</p> <p>Clarte ⇔ Sombre</p>
<b>SUPPR.</b>	<p>Sélectionnez un type d'écran SUPPR avec les touches ▲/▼ .</p> <p>L'écran blanc est l'écran de la fonction d'écran blanc temporaire (22). On peut l'afficher en appuyant sur la touche BLANK de la télécommande.</p> <p>Mon Écran ⇔ ORIGINAL ⇔ BLEU ⇔ BLANC ⇔ NOIR</p> <p>L'écran Mon Écran est l'écran que vous pouvez enregistrer comme l'écran désiré, et l'écran ORIGINAL est l'écran standard existant. Les écrans BLEU, BLANC et NOIR sont les écrans sans configuration (uni) dans chaque couleur.</p> <ul style="list-style-type: none"> <li>• Pour éviter de laisser une image résiduelle sur l'écran, l'écran Mon Écran et l'écran ORIGINAL se transformeront en écran NOIR après quelques minutes.</li> <li>• En ce qui concerne l'écran Mon Écran, veuillez consulter l'élément " Mon Écran " dans ce tableau (36).</li> </ul>

Menu ECRAN (suite)

Elément	Description
<b>DEMARRAGE</b>	<p>En utilisant les boutons ▲/▼ on active le mode de l'écran de démarrage. L'écran DEMARRAGE est l'écran qui est affiché lorsqu'aucun signal n'est détecté ou lorsqu'un signal inadéquat est détecté.</p> <p>Mon Écran ⇔ ORIGINAL ⇔ DESACTI.</p> <p style="text-align: center;">↑—————↑</p> <p>L'écran Mon Écran est l'écran que vous pouvez enregistrer comme l'écran désiré, et l'écran ORIGINAL est l'écran standard existant. Lorsque le mode DESACTI. est sélectionné, l'écran NOIR est utilisé.</p> <ul style="list-style-type: none"> <li>• Pour éviter qu'il n'y ait une rémanence à l'extinction, les écrans Mon Écran et ORIGINAL sont remplacés par un écran SUPPR. au bout de quelques minutes. Si l'écran SUPPR. a également été spécifié pour Mon Écran ou ORIGINAL, il passera à écran NOIR.</li> <li>• Concernant Mon Écran, veuillez consulter l'élément Mon Écran ci-dessous. Au sujet de l'écran SUPPR., veuillez vous référer à la rubrique SUPPR. (📖35).</li> </ul>
<b>Mon Écran</b>	<p>Cette option sert à la capture de Mon Écran pour l'écran blanc et pour l'écran de démarrage. Veuillez exécuter l'affichage de l'entrée qui comprend l'image que vous désirez capturer.</p> <ol style="list-style-type: none"> <li>1. Sur sélection de cette option la boîte de dialogue intitulée "Mon Écran" s'affiche. Elle vous demandera si vous désirez commencer la capture de l'image à partir de l'écran actuel. Veuillez attendre que l'image cible s'affiche, et appuyez sur la touche ENTER de la télécommande lorsque l'image s'affiche. L'image sera gelée et le cadre de capture apparaîtra. Pour terminer cette opération, appuyez sur la touche RESET ou ESC de la télécommande.</li> <li>2. L'utilisation des touches ◀/▶/▲/▼ permet d'ajuster la position du cadre. Veuillez déplacer le cadre sur la position de l'image que vous désirez utiliser. Pour certains signaux d'entrée, le cadre ne pourra pas être déplacé. Pour commencer l'enregistrement, appuyez sur la touche ENTER de la télécommande. Pour rétablir l'écran et retourner à la boîte de dialogue précédente, appuyez sur la touche RESET ou ESC de la télécommande.</li> </ol> <p>L'enregistrement prendra quelques minutes. Une fois l'enregistrement terminé, l'écran d'enregistrement et le message "L'enregistrement de Mon Écran est terminé." s'affichent pendant quelques secondes. Si l'enregistrement échoue, le message "Une erreur de capture s'est produite. Veuillez essayer à nouveau." s'affiche.</p>
<b>V. Mon Écran</b>	<p>L'utilisation des touches ▲/▼ permet d'activer/désactiver la fonction V. Mon Écran.</p> <p>ACTIVE ⇔ DESACTI.</p> <p>Lorsque ACTIVE est sélectionné, l'exécution de l'option Mon Écran n'est pas possible. Utilisez cette fonction pour protéger le réglage actuel de Mon Écran.</p>

**Menu ECRAN (suite)**



Elément	Description
<b>MESSAGE</b>	<p>L'utilisation des touches ▲/▼ permet d'activer/désactiver la fonction de message.</p> <p>ACTIVE ⇔ DESACTI.</p> <p>Lorsque le mode ACTIVE est sélectionné, les fonctions des messages suivants sont activées.</p> <p>“AUTO EN COURS” pendant le réglage automatique</p> <p>“ENTREE NON DETEC.”</p> <p>“SYNC.HORS PLAGES”</p> <p>“Recherche...” en cas de recherche d'un signal d'entrée.</p> <p>“Détection...” quand un signal d'entrée est détecté.</p> <p>L'indication du signal d'entrée par changement.</p> <p>L'indication du rapport de format par changement.</p> <p>Les indications “REPOS” et “  ” quand on appuie sur la touche FREEZE pendant que l'écran est bloqué.</p> <ul style="list-style-type: none"> <li>• Il faut se rappeler qu'on a choisi DESACTI. lorsque l'image est bloquée. Il ne faut pas considérer l'état de repos comme un défaut (📖22).</li> </ul>

## Menu OPT.

Avec le menu OPT., vous pouvez accéder aux articles affichés sur le tableau ci-dessous.

Sélectionnez une option au moyen des touches de curseur ▲/▼ du projecteur ou de la télécommande, et appuyez sur la touche de curseur ► du projecteur ou de la télécommande, ou sur la touche ENTER de la télécommande pour poursuivre, sauf pour les options TEMPS LAMPE et TEMPS FILTRE.

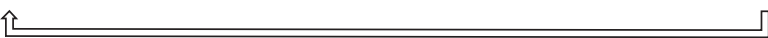
MENU [RGB]		CHOISIR
IMAGE	RECHER. AUTO.	DESACTI.
AFFICHAGE	AUTO OFF	0min
ENTR.	TEMPS LAMPE	0h
INSTALLAT°	TEMPS FILTRE	0h
ECRAN	SERVICE	
<b>OPT.</b>		
MENU COURT		

Elément	Description
<b>RECHER. AUTO.</b>	<p>Utilisez les boutons ▲/▼ pour activer/désactiver la fonction automatique de recherche de signal.  <b>ACTIVE</b> ⇔ <b>DESACTI.</b></p> <p>Cette fonction est opérante avec les boutons INPUT, RGB et VIDEO.                      Lorsque <b>ACTIVE</b> est sélectionné, le projecteur fait automatiquement le tour des ports d'entrée pour détecter un signal, dans l'ordre suivant. La recherche démarre à partir du port courant.                      Puis, lorsqu'il détecte un signal d'entrée, le projecteur cesse de chercher et il affiche l'image.  <b>RGB IN1</b> ⇒ <b>RGB IN2</b> ⇒ <b>COMPONENT VIDEO</b> ⇒ <b>S-VIDEO</b> ⇒ <b>VIDEO</b></p>  <ul style="list-style-type: none"> <li>• Lorsque le port RGB IN2 /RGB OUT fonctionne en tant que port RGB OUT (c'est-à-dire que le bouton de permutation RGB IN OUT est enfoncé), RGB IN2 ne peut pas être sélectionné. Dans ce cas, un message "RGB2/RGB OUT ⇒ RGB OUT" viendra s'afficher.</li> </ul>
<b>AUTO OFF</b>	<p>L'utilisation des touches ▲/▼ permet de spécifier le temps du décompte pour la mise hors tension automatique du projecteur.                      Long (max. 99 minutes) ⇔ Court (min. 0 minute = <b>DISACTI.</b>)</p>  <p>La mise hors tension automatique n'a pas lieu si le temps spécifié est 0.                      Une valeur de 1 à 99 ayant été spécifiée pour le temps, la lampe du projecteur s'éteindra et le voyant d'alimentation se mettra à clignoter si le temps spécifié s'est écoulé sans qu'un signal valide n'ait été capté. Veuillez consulter la section "Mise hors tension" (17).</p>
<b>TEMPS LAMPE</b>	<p>Le temps de lampe correspond au temps écoulé depuis la dernière réinitialisation. Il est indiqué dans le menu OPT. en tant que temps d'utilisation de la lampe.                      En appuyant sur la bouton RESET de la télécommande ou sur le bouton ► du projecteur pendant environ 3 secondes, un dialogue s'affiche. Pour réinitialiser le temps de lampe, sélectionnez REIN. avec la touche ▲.</p> <p><b>REIN.</b> ⇔ <b>ANNULER</b></p> <ul style="list-style-type: none"> <li>• Réinitialisez le temps lampe seulement lorsque vous avez remplacé la lampe. Ceci permet d'avoir une indication précise sur le temps d'utilisation de la lampe.</li> <li>• Concernant le remplacement de la lampe, veuillez consulter la section "Lampe" (40, 41).</li> </ul>
<b>TEMPS FILTRE</b>	<p>Le temps de filtre correspond au temps écoulé depuis la dernière réinitialisation. Il est indiqué dans le menu OPT. en tant que temps d'utilisation du filtre à air.                      En appuyant sur la bouton RESET de la télécommande ou sur le bouton ► du projecteur pendant environ 3 secondes, un dialogue s'affiche. Pour réinitialiser le temps de filtre, sélectionnez REIN. avec la touche ▲.</p> <p><b>REIN.</b> ⇔ <b>ANNULER</b></p> <ul style="list-style-type: none"> <li>• Réinitialisez le temps filtre seulement lorsque vous avez nettoyé ou remplacé le filtre à air. Ceci permet d'avoir une indication précise sur le temps d'utilisation du filtre à air.</li> <li>• Concernant l'entretien du filtre à air, veuillez consulter la section "Filtre à air" (42).</li> </ul>

## Menu OPT. (suite)

Elément	Description
SERVICE	<p>Le menu SERVICE s'affiche lorsque cet élément est sélectionné. Sélectionnez une option avec les touches ▲/▼, et appuyez sur la touche ► ou ENTER de la télécommande pour poursuivre.</p> <p>VIT VENTIL ⇄ AJUSTMT AUTO ⇄ FANTÔME ⇄ VERR.TOUCHES ⇄ AVERT.FILTR ⇄ REGLAGE USINE</p> <p style="text-align: center;">↑—————↑</p> <p><b>VIT VENTIL</b> L'utilisation des touches ▲/▼ permet de changer la vitesse de rotation des ventilateurs de refroidissement. L'option HAUT correspond au mode d'utilisation dans les régions montagneuses, etc. Veuillez utiliser cette fonction lorsque vous utilisez le projecteur dans des endroits situés en altitude, etc.</p> <p>HAUTE ⇄ NORMAL</p> <p><b>AJUSTMT AUTO</b> Utilisez les boutons ▲/▼ pour activer / désactiver le réglage automatique. Si vous avez choisi DESACTI., les réglages automatiques sont désactivés, mais un réglage approximatif intervient quand même automatiquement à partir des réglages de base.</p> <p>ACTIVE ⇄ DESACTI.</p> <ul style="list-style-type: none"> <li>• Selon les conditions comme l'image d'entrée, le câble des signaux à l'appareil, les conditions environnantes de l'appareil etc., le réglage automatique peut ne pas fonctionner correctement. Dans ce cas, veuillez choisir DESACTI. pour désactiver le réglage automatique, et réglez manuellement.</li> </ul> <p><b>FANTÔME</b></p> <ol style="list-style-type: none"> <li>1. Sélectionnez une couleur d'image fantôme avec les touches ◀/▶.</li> <li>2. Réglez l'élément sélectionné avec les touches ▲/▼ pour faire disparaître l'image fantôme.</li> </ol> <p><b>VERR. TOUCHES</b> Pour activer ou désactiver le verrouillage des touches, appuyer sur les touches ▲/▼. Lorsque ACTIVE est sélectionné, les touches du projecteur ne fonctionnent pas à l'exception de la touche STANDBY/ON.</p> <p>ACTIVE ⇄ DESACTI.</p> <ul style="list-style-type: none"> <li>• Eviter de jouer avec les touches ou de les actionner fortuitement.</li> </ul> <p>Cette fonction n'a aucun effet sur la télécommande.</p> <p><b>AVERT. FILTR</b> Utiliser la touche ▼/▲ pour régler l'horloge. Ainsi, vous pourrez ajuster les intervalles d'apparition du message de nettoyage du filtre à air:</p> <p>50h ⇄ 100h ⇄ 200h ⇄ 300h ⇄ DÉSACTI.</p> <p>Une fois que vous aurez sélectionné "50h", "100h", "200h" ou "300h", le message "NETTOYAGE DU FILTRE A AIR" s'affichera une fois que l'horloge atteint l'intervalle défini dans le menu. (📖38)</p> <p>Quand "DÉSACTI." est choisi, le message de nettoyage du filtre à air ne s'affichera pas.</p> <ul style="list-style-type: none"> <li>• Veuillez vérifier et nettoyer le filtre à air régulièrement, même si aucun message ne se manifeste. Si le filtre est colmaté à cause de poussières ou autres corps étrangers, la température interne du projecteur va monter, ce qui peut causer des dysfonctionnements de l'appareil, ou en réduire la durée de vie.</li> <li>• En général, il est recommandé de choisir "100h". Il faut être vigilant au niveau de l'environnement d'utilisation du projecteur et de l'état du filtre à air, plus particulièrement lorsque vous aurez choisi "200h", "300h" ou "DÉSACTI."</li> </ul> <p><b>REGLAGE USINE</b> Pour exécuter cette fonction, sélectionnez REIN. avec la touche ▲.</p> <p>L'exécution de cette fonction rétablit les réglages initiaux pour tous les éléments de menu. Il faudrait prendre note que les items TEMPS LAMPE, TEMPS FILTRE et LANGUE ne sont pas remis à zéro.</p> <p>REIN. ⇄ ANNULER</p>

## Entretien

## Lampe

 **AVERTISSEMENT**  HAUTE TENSION  HAUTE TEMPÉRATURE  HAUTE PRESSION

► Le projecteur utilise une lampe en verre à vapeur de mercure à haute pression. Si vous secouez ou que vous érafliez la lampe ou que vous la touchez lorsqu'elle est chaude ou trop usée, elle risque de se briser en explosant bruyamment ou de se griller. Remarquez que chaque lampe a une durée de vie différente et qu'il arrive que certaines lampes explosent ou se grillent dès que vous les utilisez. En outre, si la lampe explose, il peut arriver que des éclats de verre pénètrent dans le logement de la lampe et que des vapeurs de mercure s'échappent à travers les trous d'aération du projecteur.

► **Comment se débarrasser de la lampe** • Ce produit contient une lampe au mercure ; Ne la jetez pas à la poubelle avec les déchets ordinaires. Il faut s'en débarrasser conformément à la réglementation s'appliquant à l'environnement. En ce qui concerne le recyclage de la lampe, consultez le site [www.lamprecycle.org](http://www.lamprecycle.org). (aux Etats-Unis). Pour vous débarrasser du produit, veuillez contacter l'administration compétente en la matière ou [www.eiae.org](http://www.eiae.org) (aux Etats-Unis) ou [www.epsc.ca](http://www.epsc.ca) (au Canada). Pour de plus amples informations, contactez votre revendeur.

  
Débranchez  
la prise  
d'alimenta-  
tion de  
l'appareil de  
la prise  
de courant.

- Si la lampe se brise (elle explose bruyamment), débranchez le cordon électrique de la prise et demandez une lampe de rechange à votre revendeur. Attention car des éclats de verre peuvent endommager l'intérieur du projecteur ou vous blesser, n'essayez donc pas nettoyer le projecteur ou de remplacer la lampe par vous-même.
- Si la lampe se brise (elle explose bruyamment), aérez soigneusement la pièce et évitez de respirer les vapeurs qui sortent des trous d'aération du projecteur ou de les faire pénétrer dans vos yeux ou votre bouche.
- Avant de remplacer la lampe, mettez le projecteur hors tension et débranchez le cordon d'alimentation, puis attendez au moins 45 minutes pour que la lampe soit assez refroidie. Si vous touchez une lampe chaude vous risquez de vous brûler et de l'endommager.



- Ne jamais dévisser d'autres vis que celles spécifiées (désignées par une flèche).
- N'ouvrez pas le couvercle de la lampe lorsque le projecteur est suspendu. Cela risque d'être dangereux car si la lampe est cassée, des éclats de verre pourraient tomber lorsque vous ouvrez le couvercle. Comme il est en outre dangereux de travailler en hauteur, demandez à votre revendeur de remplacer la lampe même si elle ne s'est pas cassée.
- N'utilisez pas le projecteur si le couvercle de la lampe est enlevé. Lorsque vous remplacez la lampe, contrôlez si les vis sont solidement vissées. Les vis lâches peuvent provoquer des dégâts matériels ou des lésions personnelles.



- Utilisez uniquement une lampe du type spécifié.
- Si la lampe se brise très vite après le premier usage, il peut y avoir un autre type de problème électrique. Dans ce cas, contactez votre revendeur local ou un service après-vente autorisé.
- Manipulez la lampe avec soin : Si vous endommagez la lampe en la secouant ou en l'éraflant, il existe un risque la lampe explose et éclate en morceaux durant son utilisation.
- L'utilisation prolongée de la lampe peut provoquer un manque de clarté, une absence totale d'éclairage ou même casser la lampe. Quand vous constatez que l'image est sombre ou quand l'intensité des couleurs est trop faible, vous devrez remplacer la lampe le plus tôt possible. N'utilisez pas de vieilles lampes (ou usées) ; elles pourraient se briser.



## Lampe (suite)

La lampe a une durée de vie limitée dans le temps. L'utilisation prolongée de la lampe peut rendre l'image plus sombre, ou appauvrir l'intensité des couleurs. Remarquez que chaque lampe a une durée de vie différente et qu'il arrive que certaines lampes explosent ou se grillent dès que vous les utilisez. Il est recommandé de faire en sorte d'avoir une lampe de rechange sous la main et de ne pas tarder à remplacer la lampe si nécessaire. Pour vous munir d'une lampe de rechange, veuillez contacter votre revendeur et lui indiquer le numéro-type de la lampe:

### Numéro-type de la lampe = 78-6969-9861-2

1. Eteindre le projecteur et débrancher le cordon d'alimentation. Laissez la lampe refroidir au moins 45 minutes.
2. Prévoir une lampe de rechange.
  - Si le projecteur est installé au plafond ou si la lampe a cassé, veuillez consulter votre revendeur pour le changement de la lampe.

### Si vous remplacez la lampe vous-même,

3. Desserrer la vis du couvercle de la lampe (indiquée par une flèche), puis faire glisser ce couvercle sur le côté pour le retirer.
4. Desserrez les 2 vis (indiquées par une flèche) de la lampe et retirez doucement la lampe en la saisissant par les poignées.

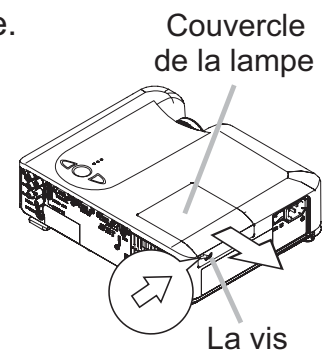

5. Insérez la nouvelle lampe, puis resserrez fermement les deux vis pour l'immobiliser en place.
6. Remettre le couvercle de la lampe en position en le faisant glisser et serrer fermement la vis du couvercle.
7. Allumer le projecteur et réinitialiser le temps lampe avec la fonction TEMPS LAMPE dans le menu OPT. (38).

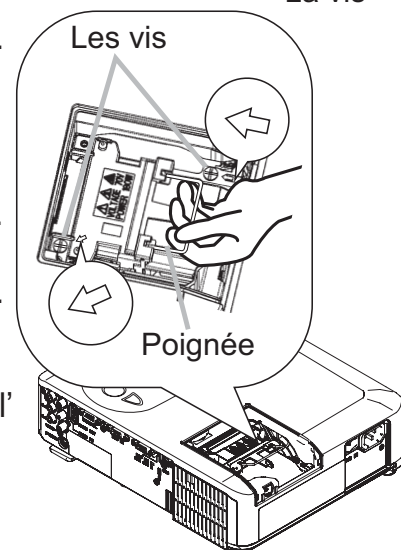

- (1) Appuyer sur la touche MENU pour afficher un menu. Attendez que MENU COURT se soit affiché pour passer à l'étape suivante (2).
- (2) Mettez vous sur "Vers Menu Détaillé..." dans le menu, à l'aide de la touche ▼/▲, puis appuyer sur la touche ►.
- (3) Mettez vous sur "OPT." dans la colonne de gauche du menu à l'aide de la touche ▼/▲, puis appuyer sur la touche ►.
- (4) Mettez vous sur TEMPS LAMPE à l'aide de la touche ▼/▲, puis appuyer sur la touche ►. Une boîte de dialogue apparaît.
- (5) Appuyer sur la touche ▲ pour sélectionner "REIN." dans la boîte de dialogue. Cela aura pour effet de réinitialiser le TEMPS LAMPE.

**REMARQUE** • Ne réinitialisez le temps lampe que lorsque vous avez remplacé la lampe. De cette façon, vous aurez une information correcte sur cette lampe.

## Filtre à air

**⚠️ AVERTISSEMENT** ► Avant de procéder à l'entretien, assurez-vous que l'interrupteur a bien mis le projecteur hors tension et que le cordon d'alimentation n'est pas branché, puis attendez que le projecteur soit assez refroidi. Si vous effectuez l'entretien du projecteur alors qu'il est chaud, vous risquez de vous électrocuter, de griller la lampe ou de provoquer un dysfonctionnement du projecteur.

► Utilisez uniquement un filtre à air du type spécifié. Ne pas utiliser le projecteur sans le filtre à air et le couvre-filtre.

Ceci peut causer le feu, ou un mauvais fonctionnement de l'appareil.

► Le filtre à air doit être nettoyé régulièrement. Si le filtre à air commence à être colmaté sous l'effet des poussières ou d'autres substances, la température interne de l'appareil va monter. Ceci peut causer le feu, un grillage de la lampe ou un mauvais fonctionnement de l'appareil.

**REMARQUE** • Remplacez le filtre à air lorsqu'il est endommagé ou trop sale, ainsi que lorsque vous remplacez la lampe.

- Ne réinitialiser le temps filter que lorsque vous avez nettoyé ou remplacé le filtre à air, afin d'avoir une indication correcte du temps d'utilisation du filtre. (📖38)
- Le projecteur peut afficher un message du type "VÉR. DÉBIT AIR" ou mettre le projecteur hors tension, pour empêcher la chaleur interne de monter.

Si le filtre à air commence à être colmaté sous l'effet des poussières ou d'autres substances, la température interne de l'appareil va monter. Ceci peut causer le feu, un grillage de la lampe ou un mauvais fonctionnement de l'appareil.

Si un message vous invite à nettoyer le filtre à air, faites-le le plus tôt possible. Veuillez vérifier et nettoyer le filtre à air régulièrement, même si aucun message ne se manifeste. Ne manquez pas de remplacer le filtre à air lorsqu'il est endommagé ou trop sal. Il est recommandé d'avoir toujours un filtre à air de rechange pour le cas où.

Pour vous munir d'un filtre à air, veuillez contacter votre revendeur et lui indiquer le numéro-type du filtre.

### Numéro-type du filter = 78-8118-9641-0

Lorsque vous remplacez la lampe, veuillez remplacer le filtre à air en même temps. Un filtre à air du type spécifié accompagnera la lampe de rechange du projecteur.

1. Eteindre le projecteur et débrancher le cordon d'alimentation. Laissez la lampe refroidir au moins 45 minutes.
2. Lorsque le projecteur est monté au plafond, appliquer d'abord l'aspirateur sur le filtre et autour, afin d'éviter la pénétration de poussières ou autres substances de ce type.
3. Maintenir le projecteur avec une main et utiliser la seconde main pour tirer le couvre-filtre en direction de la flèche. Retirer le filtre à air.

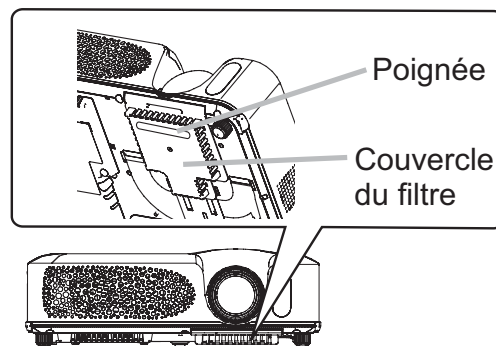

**Filter à air (suite)**

4. Utiliser l'aspirateur au niveau du filtre à air et du couvre-filtre. Ne manquez pas de remplacer le filtre à air lorsqu'il est endommagé ou trop sal.

5. Remettre le filtre à air à sa position initiale. Bloquer correctement le filtre à air en position en appuyant sur chacun des six points indiqués par des signes ▷.

Assurez vous qu'il n'y pas de poussière ou de saleté qui subsistent après que le couvre-filtre a été remis en place. S'il reste encore de la poussière ou de la saleté, prenez un aspirateur pour l'enlever, avec le couvre-filtre installé sur le filtre à air. Refixer le couvre-filtre sur le projecteur en faisant correspondre le couvre-filtre avec les entailles d'accroche.

Tout en maintenant la poignée, enfoncer le couvre-filtre jusqu'à ce qu'il soit bien bloqué en position.

6. Allumer le projecteur et réinitialiser le temps filtre avec la fonction TEMPS FILTRE dans le menu OPT. (📖38).

(1) Appuyer sur la touche MENU pour afficher un menu.

Quand le message MENU COURT appara-ît, sauter l'étape suivante (2).

(2) Mettez vous sur "OPT." dans la colonne de gauche du menu à l'aide de la touche ▼/▲, puis appuyer sur la touche ►.

(3) Mettez vous sur "TEMPS FILTRE" à l'aide de la touche ▼/▲, puis appuyer sur la touche ►. Une boîte de dialogue appara-ît.

(4) Appuyer sur la touche ▲ pour sélectionner "REIN." dans la boîte de dialogue. Cela aura pour effet de réinitialiser le TEMPS FILTRE.

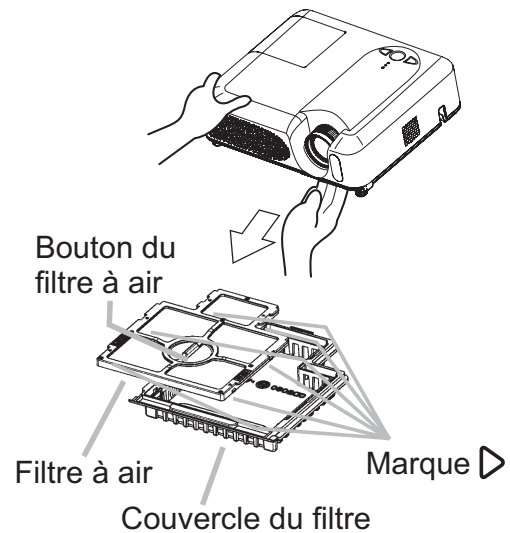

## Autres procédures d'entretien

**⚠️ AVERTISSEMENT** ► Avant de procéder à l'entretien, assurez-vous que l'interrupteur est en position d'arrêt et que le cordon d'alimentation n'est pas branché, puis attendez que le projecteur soit assez refroidi. Il y a risque de brûlure et/ou de dysfonctionnement du projecteur si l'entretien est effectué alors que le projecteur est très chaud.

► Ne tentez jamais d'effectuer vous-même l'entretien des pièces internes du projecteur. Cela est dangereux.

► Évitez de mouiller le projecteur ou d'y verser du liquide. Il y a risque d'incendie, de choc électrique et/ou de dysfonctionnement du projecteur.

- Ne placer aucun objet contenant de l'eau, un nettoyant ou un produit chimique près du projecteur.
- Ne pas utiliser d'aérosols ni de vaporisateurs.

**⚠️ ATTENTION** ► Veuillez prendre soin du projecteur en respectant les points suivants. Non seulement un entretien inadéquat comporte-t-il un risque de blessure, mais il peut également entraîner la décoloration, le décollement de la peinture, etc.

- N'utiliser aucun autre produit nettoyant ou chimique que ceux listés ci-dessous.
- Ne pas polir ou essuyer avec des objets durs.

### Intérieur du projecteur

Pour vous assurer une utilisation sans danger de votre projecteur, veuillez le faire nettoyer et inspecté par votre concessionnaire local une fois par an.

### Entretien de l'objectif

Si l'objectif est défectueux, sale ou embué, la qualité d'affichage risque d'être affectée. Veuillez prendre bien soin de l'objectif en le manipulant avec précaution.

1. Éteindre le projecteur et débrancher le cordon d'alimentation. Laissez le projecteur refroidir suffisamment.
2. Après vous être assuré que le projecteur est bien refroidi, essuyez légèrement l'objectif avec un chiffon à lentille disponible sur le marché. Ne touchez pas directement l'objectif avec les mains.

### Entretien du coffret et de la télécommande

L'entretien incorrect de l'appareil peut avoir des effets négatifs tels que la décoloration de l'appareil, l'enlèvement de la peinture, etc.

1. Éteindre le projecteur et débrancher le cordon d'alimentation. Laissez le projecteur refroidir suffisamment.
2. Après vous être assuré que le projecteur est bien refroidi, essuyez légèrement avec une gaze de coton ou un chiffon doux. En cas de souillure intense, imbitez le chiffon d'eau ou de solution détergente neutre et passez-le légèrement après l'avoir bien essoré. Essuyez ensuite à l'aide d'un chiffon doux et sec.

## Dépannage

### Messages liés

Lorsque l'appareil est mis sous tension, il se peut que des messages tels que ceux indiqués ci-dessous soient affichés. Lorsqu'un tel message apparaît à l'écran, veuillez réagir comme indiqué ci-dessous. Si le même message apparaît après votre intervention, ou si un message autre que ceux indiqués apparaît, adressez-vous à votre revendeur ou à la société chargée du service après-vente.

Bien que ces messages disparaîtront automatiquement après quelques minutes. Bien que ces messages disparaîtront automatiquement en quelques minutes, le message réapparaîtra à chaque fois que l'appareil est mis sous tension.

Message	Description
<p><b>ENTREE NON DETEC.</b> <b>SUR ***</b></p>	<p><b>Il n'y a pas de signal d'entrée.</b> Veuillez vérifier la connexion du signal d'entrée et le statut de la source du signal.</p>
<p><b>SYNC. HORS PLAGE</b> <b>SUR ***[fH] *****kHz[fV] *****Hz</b></p>	<p><b>La longueur d'onde verticale ou horizontale des signaux d'entrée vont au-delà des paramètres de réponse de l'unité.</b> Veuillez vérifier les spécification de l'unité ou celles de la source du signal.</p>
<p><b>VÉR. DÉBIT AIR</b></p>	<p><b>La température de la portion interne augmente.</b> Veuillez couper l'alimentation et permettre à l'unité de se refroidir pendant environ 20 minutes. Une fois les éléments suivants vérifiés, remettez sous tension.</p> <ul style="list-style-type: none"> <li>• Est ce que quelque chose obstrue l'ouverture du conduit de ventilation ?</li> <li>• Est ce que le filtre à air est sale ?</li> <li>• Est ce que la température externe dépasse les 35°C ?</li> </ul> <p>Si la même indication s'affiche après le traitement, veuillez spécifier HAUT pour VIT VENTIL (vitesse du ventilateur) dans l'option SERVICE du menu OPT..</p>
<p><b>RAPPEL</b> <b>*** HEURES ONT PASSÉ DEPUIS</b> <b>LA DERNIERE INSPECTION DU FILTRE</b> <b>PROCÉDER A L'ENTRETIEN DU FILTRE</b> <b>POUR FAIRE DISPARAÎTRE</b> <b>L'AVERTISSEMENT</b> <b>REMETTRE LE TEMPORISATEUR A</b> <b>ZÉRO APRÈS NETTOYAGE DU FILTRE</b></p> <p><b>VOIR MANUEL POUR PLUS D'INFORMATION</b></p>	<p><b>Une note de précaution sur le nettoyage du filtre à air.</b> Coupez immédiatement le courant et nettoyez ou changez le filtre à air après avoir consulté le chapitre "Filtre à air" de ce manuel. Veuillez à remettre à zéro la minuterie du filtre à air après son nettoyage ou son remplacement (38).</p>

## A propos du voyant lampes

L'éclairage continu ou clignotant du voyant POWER, du voyant LAMPE et du voyant TEMP ont des significations telles que décrites ci-dessous. Veuillez agir en fonction des instructions de la table. Si le même message continue à s'afficher ou qu'un autre message s'affiche, adressez-vous à votre revendeur ou à un service après-vente.

Voyant POWER	Voyant LAMPE	Voyant TEMP	Description
Eclairage en <b>Orange</b>	Éteint	Éteint	<b>Le projecteur est en état d'attente.</b> Consultez le chapitre "Mise sous/hors tension" ce Manuel.
Clignotement en <b>Vert</b>	Éteint	Éteint	<b>Le projecteur est en train de chauffer.</b> Veuillez patienter.
Eclairage en <b>Vert</b>	Éteint	Éteint	<b>L'unité est position de marche (ON).</b> Les opérations habituelles peuvent être effectuées.
Clignotement en <b>Orange</b>	Éteint	Éteint	<b>Le projecteur est en train de se refroidir.</b> Veuillez patienter.
Clignotement en <b>Rouge</b>	discrétionnaire	discrétionnaire	<b>Le projecteur est en train de se refroidir. Une erreur spécifique a été détectée.</b> Veuillez patienter jusqu'à ce que la lampe du voyant POWER ait fini de clignoter puis effectuer la mesure de réponse appropriée en utilisant la description de l'élément ci-dessous comme référence.
Clignotement en <b>Rouge</b> ou Eclairage en <b>Rouge</b>	Eclairage en <b>Rouge</b>	Éteint	<b>La lampe ne s'allume pas et il existe la possibilité que l'intérieur du projecteur est surchauffé.</b> Veuillez mettre l'appareil hors tension et permettre au dispositif de se refroidir durant au moins 20 minutes. Après que le projecteur est suffisamment refroidi, veuillez vérifier les points suivant puis remettre le projecteur sous tension. <ul style="list-style-type: none"> <li>• Est-ce que les ouvertures pour le passage de l'air sont obstruées ?</li> <li>• Est-ce que le filtre à air est sale ?</li> <li>• Est-ce que la température ambiante dépasse 35°C ?</li> </ul> Si le même message s'affiche après intervention, changez la lampe après avoir consulté le chapitre "Lampe" de ce manuel.
Clignotement en <b>Rouge</b> ou Eclairage en <b>Rouge</b>	Clignotement en <b>Rouge</b>	Éteint	<b>Le couvercle de la lampe n'a pas été fixé correctement.</b> Veuillez mettre l'appareil hors tension et attendre qu'il ait refroidi, pendant au moins 45 minutes. Une fois le projecteur suffisamment refroidi, vérifiez que le couvercle de la lampe est bien fixé. Remettez l'appareil sous tension après avoir effectué l'entretien nécessaire. Si la même indication s'affiche après l'entretien, veuillez contacter votre revendeur ou un réparateur.

## A Propos Du Voyant Lampes (suite)

Voyant POWER	Voyant LAMPE	Voyant TEMP	Description
Clignotement en <b>Rouge</b> ou Eclairage en <b>Rouge</b>	<b>Éteint</b>	Clignotement en <b>Rouge</b>	<b>Le ventilateur de refroidissement ne fonctionne pas.</b> Veuillez mettre l'appareil hors tension et permettre au dispositif de se refroidir durant au moins 20 minutes. Après que le projecteur est suffisamment refroidi, veuillez vérifier qu'il n'y a pas de particules étrangères obstruant le ventilateur, etc., puis remettre le projecteur sous tension. Si le même message s'affiche après être intervenu, veuillez contacter votre revendeur ou l'entreprise chargée de l'entretien après-vente.
Clignotement en <b>Rouge</b> ou Eclairage en <b>Rouge</b>	<b>Éteint</b>	Eclairage en <b>Rouge</b>	<b>Il y a peut-être de la surchauffe à l'intérieur. Coupez le courant et attendez au moins 20 minutes.</b> Veuillez mettre l'appareil hors tension et permettre au dispositif de se refroidir durant au moins 20 minutes. Après que le projecteur est suffisamment refroidi, veuillez vérifier les points suivant puis remettre le projecteur sous tension. <ul style="list-style-type: none"> <li>• Est-ce que les ouvertures pour le passage de l'air sont obstruées ?</li> <li>• Est-ce que le filtre à air est sale ?</li> <li>• Est-ce que la température ambiante dépasse 35°C ?</li> </ul> Si la même indication s'affiche après le traitement, veuillez spécifier HAUT pour VIT VENTIL (vitesse du ventilateur) dans l'option SERVICE du menu OPT..
Eclairage en <b>Vert</b>	Clignotement simultané en <b>Rouge</b>		<b>Il est temps de nettoyer le filtre à air.</b> Coupez immédiatement l'alimentation pour mettre l'appareil hors tension, et nettoyez ou remplacez le filtre à air en vous référant au chapitre " Filtre à air ". Après avoir nettoyé ou changé le filtre à air, assurez-vous d'avoir réinitialisé la minuterie du filtre. Après être intervenu, remettez l'appareil sous tension

**REMARQUE** • Lorsque la partie interne de l'appareil a été surchauffée, la source d'alimentation est coupée automatiquement et l'appareil mis hors tension pour des raisons de sécurité, et les voyants lumineux deviennent également inopérants. Dans ce cas, appuyez sur le côté "O" (arrêt) du commutateur d'alimentation, et attendez au moins 45 minutes. Après avoir constaté que le projecteur est suffisamment refroidi, veuillez vérifier que la lampe et le couvercle sont bien mis en place et remettez l'appareil sous tension.

## Les phénomènes qui peuvent facilement être confondus avec des défauts de l'appareil

**⚠️ AVERTISSEMENT** ► N'utilisez jamais le projecteur si des conditions anormales surviennent telles que de la fumée ou une odeur étrange produites par l'appareil, s'il est trop bruyant ou si le boîtier, ses éléments ou les câbles sont endommagés, ou encore si des liquides ou des corps étrangers ont pénétré à l'intérieur de l'appareil. Dans un tel cas, coupez immédiatement la source d'alimentation électrique de l'appareil et débranchez la prise de courant. Après s'être assuré que l'émission de fumée ou d'odeur a cessé, veuillez contacter votre revendeur ou l'entreprise chargée de l'entretien après-vente.

1. Avant de demander une réparation, veuillez vérifier les éléments en question indiqués sur le tableau suivant. Dans certains cas cette opération peut régler le problème.

Si la situation ne peut pas être corrigée,

2. Le microprocesseur du projecteur a peut-être besoin d'être réinitialisé. Veuillez appuyer sur le commutateur de réinitialisation au moyen d'un bâtonnet à cocktail ou d'un objet similaire, et le projecteur redémarrera.

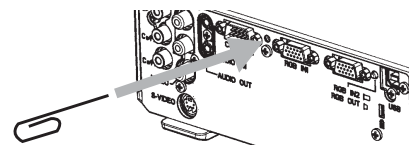

3. Il se peut qu'il y ait un réglage inadéquat. Veuillez utiliser la fonction REGLAGE USINE du menu SERVICE dans le menu OPT. (📖 39) pour rétablir les valeurs d'usine de tous les réglages. Si le problème persiste même après l'entretien, veuillez contacter votre revendeur ou un réparateur.

Phénomène	Cas n'impliquant un défaut ou un dérangement de l'appareil	Pages de référence
Le courant ne passe pas	<b>Le cordon d'alimentation n'est pas branché.</b> Brancher correctement le cordon d'alimentation.	14
	<b>L'interrupteur de la source d'alimentation principale n'est pas sur ON.</b> Mettre l'interrupteur sur (   ) (On).	17
	<b>La source d'alimentation principale a été interrompue pendant l'opération, comme dans le cas d'une coupure de courant (panne généralisée), etc.</b> Veuillez mettre l'appareil hors tension et permettre au dispositif de se refroidir durant au moins 2 minutes, puis remettez l'appareil sous tension.	17
	<b>Soit il n'y pas de lampe et/ou de couvercle de la lampe mis en place, soit ils n'ont pas été fixés correctement.</b> Veuillez mettre l'appareil hors tension et permettre au dispositif de se refroidir durant au moins 45 minutes. Après que le projecteur est suffisamment refroidi, veuillez vérifier que la lampe et le couvercle de la lampe sont correctement fixés puis remettre le projecteur sous tension.	40, 41
Il ne produit ni son ni image.	<b>Les câbles des signaux ne sont pas correctement branchés.</b> Branchez correctement les câbles de connexion.	12, 13
	<b>La source des signaux ne fonctionne pas correctement.</b> Branchez correctement le dispositif d'émission des signaux en se référant au manuel concernant le dispositif d'émission des signaux.	—
	<b>Les paramètres d'entrée sont mélangés.</b> Sélectionner le signal d'entrée et corriger les paramètres.	18
	<b>Le port RGB IN2 est attribué à une sortie RGB pendant qu'un signal d'entrée RGB entre par ce port.</b> Appuyer sur le bouton de permutation RGB IN OUT pour faire permuter la fonction de ce port.	12



**Les phénomènes qui peuvent facilement être confondus avec des défauts de l'appareil (suite)**

Phénomène	Cas n'impliquant un défaut ou un dérangement de l'appareil	Pages de référence
Il n'y a pas de son.	<b>Les câbles de signal ne sont pas branchés correctement.</b> Brancher les câbles audio correctement.	12, 13
	<b>La fonction MUTE ne marche pas.</b> Utiliser la télécommande pour remettre le son avec les touches MUTE ou VOLUME.	18
	<b>Le volume son est beaucoup trop faible.</b> Régler le volume à un niveau plus haut à l'aide de la fonction menu ou de la télécommande.	18
	<b>Le réglage AUDIO n'est pas correct.</b> Régler correctement l'élément AUDIO IN dans le menu CONF..	34
Aucune image ne s'affiche.	<b>Le protège-objectif est en place.</b> Retirer le cache-objectif.	17
	<b>Les câbles des signaux ne sont pas correctement branchés.</b> Branchez correctement les câbles de connexion.	12, 13
	<b>Le réglage de la luminosité a été paramétré à un niveau extrêmement bas.</b> Réglez la LUMIN. sur un niveau plus élevé avec la fonction de menu ou la télécommande.	25
	<b>L'ordinateur ne peut pas détecter le projecteur en tant que moniteur Plug and Play.</b> Vérifiez que l'ordinateur peut détecter les moniteurs Plug and Play en connectant un autre moniteur Plug and Play.	11
L'affichage sur écran vidéo est bloqué.	<b>La fonction REPOS est activée.</b> Appuyer sur la touche FREEZE pour rendre l'écran normal.	22
Les couleurs ont une mauvaise apparence, la teinte est pauvre	<b>Le réglage des couleurs est incorrect.</b> Effectuez les réglages de l'image en modifiant les paramètres de TEMP COUL., COULEUR, TEINTE et/ou ESP. COUL., au moyen des fonctions de menu.	25, 28, 32
	<b>Le réglage de ESP. COUL. est inadéquat.</b> Réglez ESP. COUL. sur AUTO, RGB, SMPTE240, REC709 ou REC601.	32

*Les phénomènes qui peuvent facilement être confondus avec des défauts de l'appareil (suite)*

Phénomène	Cas n'impliquant un défaut ou un dérangement de l'appareil	Pages de référence
Les images apparaissent foncées	<b>Le réglage de la luminosité et/ou du contraste a été paramétré à un niveau extrêmement bas.</b> Réglez LUMIN. et/ou CONTRASTE à un niveau plus élevé au moyen de la fonction menu.	25
	<b>La fonction SILENCIEUX fonctionne.</b> Sélectionnez NORMAL pour l'option SILENCIEUX du menu INSTALLAT°.	25
	<b>La lampe approche de la fin de sa durée de vie.</b> Remplacez la lampe.	40, 41
Les images sont floues	<b>Les réglages de la focale et/ou de la phase horizontale n'ont pas été effectués correctement.</b> Faites la mise au point avec la bague de mise au point, et/ou ajustez PHASE.H avec la fonction de menu.	30
	<b>L'objectif est sale ou embué.</b> Nettoyez l'objectif en consultant le chapitre " Entretien de l'objectif ".	44

**REMARQUE** • Bien que des points lumineux ou foncés puissent apparaître sur l'écran, c'est une caractéristique particulière des affichages à cristaux liquides et en temps que tel ne constitue ni n'implique un défaut de l'appareil.

## Caractéristiques techniques

**REMARQUE** • Les caractéristiques peuvent être modifiées sans avis préalable.

Poste		Caractéristiques techniques
Nom de produit		Projecteur à cristaux liquides
Panneau à cristaux liquides	Dimension du panneau	1,5 cm (0,6 type)
	Système d'excitation	Matrice active TFT
	Pixels	S55i : 480.000 pixels (800 horizontale x 600 verticale) X55i : 786.432 pixels (1024 horizontale x 768 verticale)
Objectif		Xoom F=1,7 ~ 1,9 f=18,9 ~ 22,6 mm
Lampe		180W UHB
Haut-parleur		1W x1
Alimentation		AC100-120V/3,1A, AC220-240V/1,7A
Consommation		290W
Température ambiante		5 ~ 35°C (fonctionnement)
Dimensions		306 (W) x 83 (H) x 249 (D) mm (Sans compter les parties saillantes) • Veuillez consulter la figure suivante.
Poids (masse)		2,8 kg
Ports		<p><b>Entrée RGB:</b>            RGB IN1 ..Mini-prise D-sub 15 broches x 1            RGB IN2 /OUT            Mini-prise D-sub 15 broches ... x 1            (sélectionner RGB IN2 ou RGB OUT)</p> <p><b>Entrée vidéo:</b>            COMPONENT VIDEO            (Y, CB/PB, CR/PR)..... RCA x3            S-Video ..... 1            Video ..... 1</p> <p><b>Entrée audio:</b>            AUDIO 1 .... Mini-prise stéréo x 1            AUDIO 2 .....RCA x 2</p> <p><b>Sortie audio:</b>            AUDIO OUT ..Mini prise stéréo x 1</p> <p><b>Port de communication :</b>            CONTROL...Prise D-sub 9 broches x 1            USB ..... Prise USB(B) x 1</p>

Caractéristiques techniques (suite)

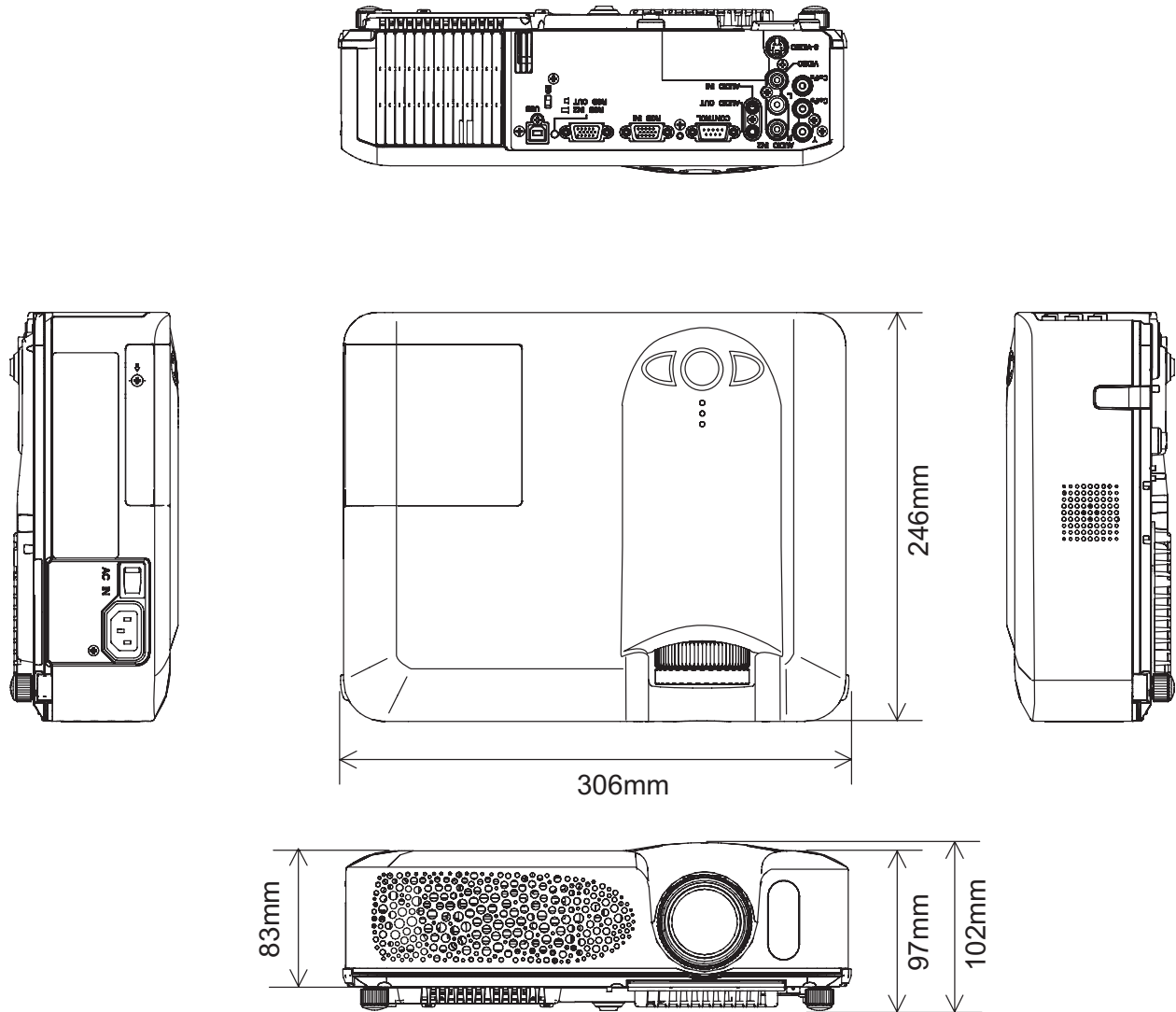

### Utilisation prévue

Veillez lire attentivement le manuel dans sa totalité avant d'utiliser cet appareil. Les Projecteurs Multimédia 3M™ ont été conçus et testés pour une utilisation à l'intérieur, et pour fonctionner avec des lampes 3M, du matériel de montage au plafond 3M, et des tensions nominales locales.

L'utilisation à l'extérieur, avec d'autres lampes de remplacement ou des tensions différentes n'a pas été testée et peut endommager l'équipement périphérique du projecteur et/ou créer des conditions de fonctionnement potentiellement dangereuses.

Les Projecteurs Multimédia 3M ainsi que les Systèmes de Projection Murale ont été conçus pour fonctionner dans un environnement bureautique normal.

- de 16° à 29°C (de 60° à 85°F)
- 10 à 80 % d'humidité relative (sans condensation)
- 0 à 1828 m (0 à 6000 pieds) au dessus du niveau de la mer

L'environnement de fonctionnement ambiant doit être exempt de fumée dans l'atmosphère, graisse, huile et tout autre contaminant pouvant affecter le fonctionnement ou les performances du projecteur.

L'utilisation de ce produit dans des conditions défavorables annule la garantie du produit.

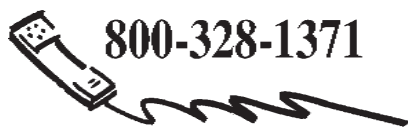

<http://www.3m.com/meetings>  
e-mail: [meetings@mmm.com](mailto:meetings@mmm.com)

**3M Austin Center**  
Building A145-5N-01  
6801 River Place Blvd.  
Austin, TX 78726-9000

**3M Canada**  
P.O. Box 5757  
London, Ontario  
N6A 4T1

**3M Mexico, S.A. de C.V.**  
Apartado Postal 14-139  
Mexico, D.F. 07000  
Mexico

**3M Europe**  
Boulevard de l'Oise  
95006 Cergy Pontoise Cedex  
France

Litho en Chine  
© 3M 2005  
78-6970-9437-9 Rev. A