

Projecteur multimédia

MODÈLE **PLC-XP50/XP51**

PLC-XP50L/XP51L (sans lentille)

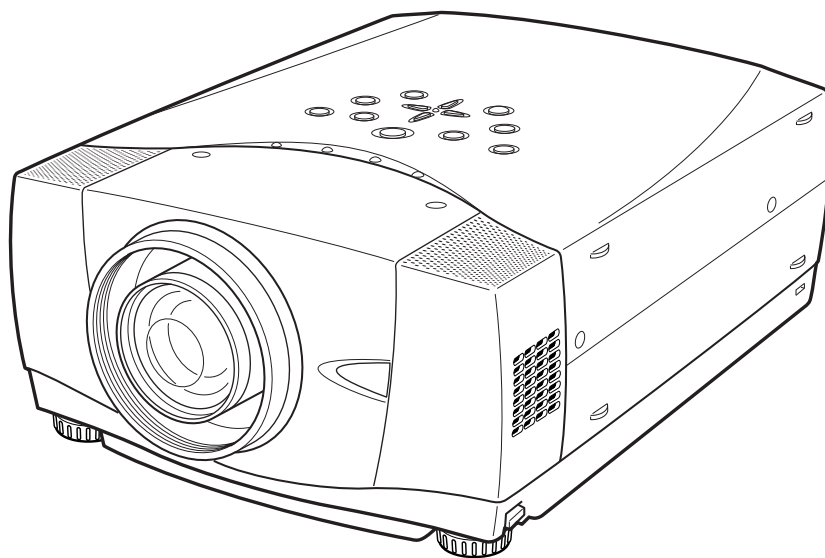

Mode d'emploi

MESSAGE AU PROPRIETAIRE

Avant d'utiliser ce projecteur, veuillez lire attentivement le présent mode d'emploi; suivez correctement les instructions d'utilisation du projecteur. Ce projecteur possède un grand nombre de caractéristiques et de fonctions très commodes. En suivant correctement les instructions d'utilisation du projecteur, vous pourrez utiliser au mieux ses possibilités, et le conserver en bon état de marche pendant de longues années.

Si vous n'utilisez pas correctement l'appareil, non seulement vous réduirez la durée de vie du projecteur, mais vous risquerez de causer des anomalies de fonctionnement, un incendie ou d'autres accidents.

Si votre projecteur semble ne pas fonctionner correctement, relisez le présent mode d'emploi, vérifiez les opérations et les connexions des câbles, et essayez d'appliquer les remèdes indiqués dans la section "GUIDE DE DEPANNAGE" figurant à la fin de ce manuel. Si le problème persiste, adressez-vous au revendeur, ou au centre de service.



MESURES DE SECURITE

AVERTISSEMENT: POUR REDUIRE LE RISQUE D'INCENDIE OU DE DECHARGE ELECTRIQUE, N'EXPOSEZ PAS L'APPAREIL A LA PLUIE OU A L'HUMIDITE.

- La lentille de projection du projecteur produit une lumière intense. Ne regardez pas directement dans la lentille de projection, ceci pourrait entraîner des blessures aux yeux. Veuillez particulièrement à ce que des enfants ne regardent pas directement le rayon lumineux.
- Ce projecteur doit être installé de la manière indiquée. Sinon, il y aurait risque d'incendie.
- Laissez un espace suffisant autour du haut, de l'arrière et des côtés du projecteur pour assurer la bonne circulation de l'air pour le refroidissement du projecteur. Il faut laisser un espace minimum. Si vous devez placer le projecteur dans un meuble ou dans un espace clos, vous devez laisser des écarts minimum autour du projecteur. Veuillez à ce que les ouvertures de ventilation du projecteur ne soient pas obstruées. Si le projecteur s'échauffe excessivement, ceci risquera de réduire sa durée de service et de causer des accidents graves.
- Ne placez aucun objet inflammable ou de bombe aérosol à proximité du projecteur, car de l'air chaud est expulsé par les ouvertures de ventilation.
- La télécommande, fournie avec ce projecteur, émet un rayon laser comme fonction de pointeur laser par la fenêtre de rayon laser lorsque vous appuyez sur la touche LASER (pendant une minute / Le TEMOIN DE POINTEUR LASER s'allume en rouge pour indiquer que le rayon laser est émis). Il ne faut pas regarder dans la fenêtre de rayon laser ou projeter le rayon laser sur vous-même ou sur d'autres personnes. Ce rayon risquerait d'abîmer les yeux.
- Si le projecteur ne sera pas utilisé pendant une période prolongée, débranchez-le de la prise courant.

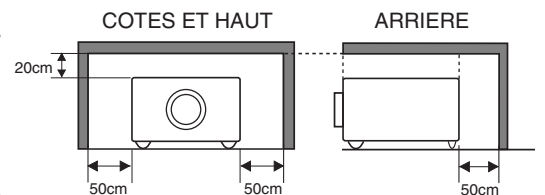

VEUILLEZ LIRE ET CONSERVER CE MODE D'EMPLOI POUR REFERENCE ULTERIEURE.

ATTENTION

Ne peut être utilisé dans une salle d'ordinateurs telle que définie dans la norme ANSI/NFPA 75 Standard for Protection of Electronic Computer/Data Processing Equipment



**ATTENTION
RISQUE D'ELECTROCUTION
NE PAS OUVRIR**



ATTENTION : POUR REDUIRE LE RISQUE D'ELECTROCUTION, NE RETIREZ PAS LE COUVERCLE (OU LE DOS). L'APPAREIL NE CONTIENT AUCUNE PIECE SUSCEPTIBLE D'ETRE REPAREE PAR L'UTILISATEUR; SEULE LA LAMPE PEUT ETRE REMPLACEE PAR L'UTILISATEUR. CONFIEZ TOUTES LES REPARATIONS A UN TECHNICIEN QUALIFIE.



CE SYMBOLE INDIQUE QU'UNE TENSION DANGEREUSE POUVANT CAUSER UNE ELECTROCUTION EST PRESENTE DANS L'APPAREIL.



CE SYMBOLE INDIQUE QUE LE MODE D'EMPLOI DE L'APPAREIL CONTIENT DES INSTRUCTIONS D'UTILISATION ET D'ENTRETIEN IMPORTANTES.

INSTRUCTIONS DE SECURITE

Lisez toutes les instructions de sécurité et d'utilisation avant la mise en service du projecteur.

Lisez toutes les instructions données ici et conservez-les pour référence ultérieure. Débranchez le projecteur de la prise secteur avant de le nettoyer. N'utilisez pas de nettoyant liquide ou en aérosol. Pour le nettoyage, utilisez un chiffon humide.

Respectez tous les avertissements et instructions indiqués sur le projecteur.

Pour plus de protection lors d'un orage, ou si l'appareil est laissé sans surveillance ou non utilisé pendant une longue période, débranchez-le de la prise secteur. Ceci évitera des dommages dûs aux éclairs et aux sautes de tension.

N'exposez pas cet appareil à la pluie ou ne l'utilisez pas près de l'eau... par exemple dans un sous-sol humide, près d'une piscine, etc.

N'utilisez pas d'accessoires non recommandés par le fabricant, car ils peuvent être dangereux.

Ne placez pas le projecteur sur un chariot, un support ou une table instables. Le projecteur risque de tomber et de causer de graves blessures à un enfant ou un adulte, et d'être gravement endommagé. N'utilisez qu'un chariot ou un support recommandé par le fabricant, ou vendu avec le projecteur. L'installation au mur ou sur une étagère doit être conforme aux instructions du fabricant, et doit être faite en utilisant un nécessaire d'installation approuvé par le fabricant.

L'ensemble projecteur/chariot doit être manipulé avec soin. Des arrêts brusques, une force excessive ou des surfaces irrégulières peuvent faire se renverser le chariot.



Des fentes et des ouvertures dans le coffret, à l'arrière et en dessous, sont prévues pour la ventilation, pour assurer un fonctionnement fiable et pour éviter que l'appareil surchauffe.

Les ouvertures ne doivent jamais être couvertes avec un tissu ou d'autres objets, et les ouvertures inférieures ne doivent pas être bloquées si le projecteur est placé sur un lit, un sofa, un tapis ou une autre surface du même type. Ce projecteur ne doit jamais être placé sur ou à proximité d'un radiateur ou d'une sortie de chauffage.

Ce projecteur ne doit pas être placé dans une installation encastrée telle qu'un meuble-bibliothèque, sans qu'une ventilation adéquate ne soit prévue.

N'introduisez pas d'objets d'aucune sorte dans le projecteur par les fentes du coffret car ils risqueraient de toucher des composants placés sous haute tension dangereuse, ou de court-circuiter des pièces, ce qui pourrait causer un incendie ou une décharge électrique. Ne renversez jamais de liquide sur le projecteur.

Ce projecteur ne doit fonctionner que sur une source d'alimentation conforme aux normes indiquées sur l'étiquette. En cas de doute, consultez votre revendeur agréé ou la compagnie d'électricité locale.

Ne surchargez ni les prises de courant ni les rallonges car cela peut entraîner un incendie ou une décharge électrique. Ne placez aucun poids sur le cordon d'alimentation. Ne placez pas ce projecteur à un endroit où le câble d'alimentation risquera d'être piétiné et endommagé.

N'essayez jamais de réparer ce projecteur vous-même car l'ouverture ou le retrait de couvercles peut vous exposer à des tensions élevées dangereuses ou à d'autres dangers. Toutes les réparations doivent être effectuées par un personnel qualifié.

Débranchez le projecteur de la prise secteur et confiez la réparation à un personnel qualifié dans les cas suivants:

- Lorsque le cordon ou la fiche d'alimentation sont endommagés ou effilochés.
- Si du liquide a été renversé sur le projecteur.
- Si le projecteur a été exposé à la pluie ou à l'eau.
- Si le projecteur ne fonctionne pas normalement lorsque vous suivez correctement les instructions. Réglez uniquement les commandes indiquées dans le mode d'emploi car un réglage incorrect d'autres commandes peut causer des dommages exigeant l'intervention d'un technicien qualifié pour effectuer de gros travaux de réparation pour remettre le projecteur en état de marche.
- Si le projecteur est tombé ou si le coffret est endommagé.
- Lorsque les performances du projecteur se dégradent, il faut faire réparer l'appareil.

Lorsque des pièces de rechange sont requises, assurez-vous que le technicien a utilisé des pièces de rechange spécifiées par le fabricant, dont les caractéristiques sont identiques à celles de la pièce originale. Les substitutions de pièces non autorisées peuvent causer un incendie, une décharge électrique ou des blessures corporelles.

Après tout travail de réparation ou d'entretien, demandez au technicien de faire les vérifications de sécurité habituelles pour confirmer que le projecteur est en parfait état de fonctionnement.

Voor de klanten in Nederland



Bij dit product zijn batterijen geleverd. Wanneer deze leeg zijn, moet u ze niet weggooien maar inleveren als KCA.

NORMES D'UTILISATION

Avis de la commission fédérale des communications

Remarque : Cet appareil a été testé et jugé conforme aux limites des appareils numériques de la classe B, conformément à l'article 15 des jugements FCC. Ces limites sont destinées à assurer une protection raisonnable contre les interférences nuisibles dans une installation résidentielle. Cet appareil produit, utilise et peut émettre de l'énergie de fréquence radio, et s'il n'est pas installé et utilisé conformément aux instructions, il pourra produire des interférences affectant négativement les communications radio. Toutefois, il n'est pas garanti qu'aucune interférence ne se produira pas dans une installation particulière. Si cet appareil cause des interférences affectant négativement la réception des émissions de radio et de télévision, ce qui peut être déterminé en éteignant et en rallumant l'équipement, nous conseillons à l'utilisateur d'essayer de corriger les interférences en prenant une ou plusieurs des mesures suivantes:

- Modifier l'orientation de l'antenne de réception, ou la placer à un autre endroit.
- Eloigner l'équipement du récepteur.
- Brancher l'équipement à une prise sur un circuit différent de celui auquel le récepteur est connecté.
- Demander de l'aide au revendeur ou à un technicien de radio/télévision compétent.

L'utilisation d'un câble gainé est nécessaire pour que l'installation soit conforme aux limites de la classe B de la section B de l'article 15 des jugements FCC.

N'effectuez aucun changement ou modification de l'équipement qui ne soit pas spécifié dans les instructions. Si vous effectuez de tels changements ou modifications, on pourra vous demander d'arrêter d'utiliser l'équipement.

Numéro de modèle : PLC-XP50/PLC-XP51/PLC-XP50L/PLC-XP51L
Nom commercial : Sanyo
Partie responsable : SANYO FISHER COMPANY
Adresse : 21605 Plummer Street, Chatsworth, California 91311
N° de téléphone : (818)998-7322

NORMES DU CORDON D'ALIMENTATION SECTEUR

Le cordon d'alimentation secteur fourni avec ce projecteur est conforme aux normes d'utilisation du pays où vous l'avez acheté.

Cordon d'alimentation secteur pour les Etats-Unis et le Canada:

Le cordon d'alimentation secteur utilisé aux Etats-Unis et au Canada figure dans la liste des Underwriters Laboratories (UL) et est certifié par la Canadian Standard Association (CSA).

Le cordon d'alimentation secteur possède une fiche de ligne secteur avec mise à la masse. Ceci est un dispositif de sécurité qui garantit que la fiche est bien adaptée à la prise de courant. N'essayez pas de modifier ce dispositif de sécurité. Si vous ne pouvez pas introduire la fiche dans la prise, adressez-vous à votre électricien.

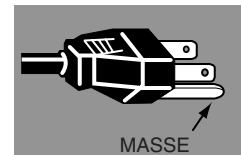

Cordon d'alimentation secteur pour le Royaume-Uni:

Ce cordon est déjà équipé d'une fiche moulée possédant un fusible, dont la valeur est indiquée sur la face de la broche de la fiche. Si vous devez remplacer le fusible, un fusible BS 1362 de même calibre approuvé par ASTA et portant la marque  doit être utilisé. Si le cache du fusible est détachable, n'utilisez jamais la fiche sans son cache. Si vous avez besoin de remplacer le fusible, veillez à ce qu'il soit d'une couleur identique à celle que vous pouvez voir sur la face de la broche de la fiche (rouge ou orange). Vous pouvez vous procurer les caches de fusibles au service des pièces indiqué dans votre mode d'emploi. Si la fiche fournie n'est pas adaptée à votre prise de courant, veuillez la couper et la détruire.

Vous devez préparer correctement l'extrémité du cordon souple et fixer la fiche adéquate.

AVERTISSEMENT: IL EST DANGEREUX D'INTRODUIRE UNE FICHE DONT LE CORDON FLEXIBLE EST DENUDE DANS UNE PRISE DE COURANT SOUS TENSION.

Les fils du cordon secteur de cet appareil possèdent des couleurs correspondant aux codes suivants:

Vert et jaune Masse
Bleu Neutre
Brun Conducteur

Comme les couleurs des fils du cordon secteur de cet appareil peuvent ne pas correspondre aux marques de couleurs identifiant les bornes de votre fiche, procédez comme suit:

Le fil vert et jaune doit être connecté à la borne de la fiche marquée de la lettre E ou du symbole de masse de sécurité , ou colorée en vert ou en vert et jaune.

Le fil bleu doit être connecté à la borne marquée de la lettre N ou colorée en noir.

Le fil brun doit être connecté à la borne marquée de la lettre L ou colorée en rouge.

AVERTISSEMENT: CET APPAREIL DOIT ETRE MIS A LA MASSE.

LA PRISE DE COURANT DOIT ETRE INSTALLEE A PROXIMITE DE L'APPAREIL, ET ETRE FACILEMENT ACCESSIBLE.

TABLE DES MATIERES

FONCTIONS ET PRESENTATION 6

PREPARATIFS 7

NOM DES COMPOSANTS DU PROJECTEUR	7
INSTALLATION DU PROJECTEUR	8
BRANCHEMENT DU CORDON D'ALIMENTATION SECTEUR	8
POSITIONNEMENT DU PROJECTEUR	9
PIEDS REGLABLES	10
INSTALLATION DU PROJECTEUR A UNE POSITION CORRECTE	10
DEPLACEMENT DU PROJECTEUR	11

BRANCHEMENT DU PROJECTEUR 12

BORNES DU PROJECTEUR	12
BRANCHEMENT A L'ORDINATEUR	13
BRANCHEMENT A L'EQUIPEMENT VIDEO	14

AVANT D'UTILISER L'APPAREIL 15

FONCTIONNEMENT DE LA TELECOMMANDE	15
FONCTION DE POINTEUR LASER	15
INSTALLATION DES PILES DE LA TELECOMMANDE	16
COMMANDES ET TEMOINS SUR LE PROJECTEUR	17
OPERATION PAR MENU A L'ECRAN	18
UTILISATION DE L'OPERATION PAR MENU A L'ECRAN	18
SCHEMA EXPLICATIF DU MENU A L'ECRAN	18
BARRE DE MENU	19

OPERATIONS DE BASE 20

MISE SOUS/HORS TENSION DU PROJECTEUR	20
REGLAGE DE L'ECRAN	21
REGLAGE DU ZOOM	21
REGLAGE DE LA MISE AU POINT	21
REGLAGE DU DEPLACEMENT DE LENTILLE	21
REGLAGE DU TRAPEZE	21
FONCTION D'ARRET SUR IMAGE	22
FONCTION SANS IMAGE	22
FONCTION DE MINUTERIE (P-TIMER)	22
REGLAGE DU SON	22

ENTREE D'ORDINATEUR 23

SELECTION DE LA SOURCE D'ENTREE	23
SELECTION DU SYSTEME D'ORDINATEUR	23
REGLAGE D'ORDINATEUR	25
REGLAGE AUTOMATIQUE DE L'ORDINATEUR	25
REGLAGE MANUEL DE L'ORDINATEUR	26
SELECTION D'IMAGE	28
SELECTION DU NIVEAU DE L'IMAGE	28
REGLAGE DE L'ECRAN D'IMAGE	29

ENTREE VIDEO 30

SELECTION DE LA SOURCE D'ENTREE	30
SELECTION DU SYSTEME VIDEO	31
SELECTION D'IMAGE	32
SELECTION DU NIVEAU DE L'IMAGE	32
REGLAGE DE L'ECRAN D'IMAGE	33

IMAGE 34

REGLAGES D'IMAGE	34
------------------	----

REGLAGE 37

MENU DE REGLAGE	37
-----------------	----

ANNEXE 41

UTILISATION DE LA SOURIS SANS FIL	41
ENTRETIEN	42
TEMOIN D'ALARME DE TEMPERATURE (WARNING TEMP.)	42
ENTRETIEN ET NETTOYAGE DU FILTRE A AIR	43
NETTOYAGE DE LA LENTILLE DE PROJECTION	43
REMPACEMENT DE LA LAMPE	44
COMPTEUR DE REMPLACEMENT DE LA LAMPE	45
GUIDE DE DEPANNAGE	46
TEMOINS ET ETAT DU PROJECTEUR	48
SPECIFICATIONS DES ORDINATEURS COMPATIBLES	49
ARBORESCENCE DES MENUS	50
SPECIFICATIONS TECHNIQUES	52
CONFIGURATIONS DE LA BORNE	53
PIECES EN OPTION	54
REMPACEMENT DE LA LENTILLE	54

MARQUES DE COMMERCE

- Apple, Macintosh et PowerBook sont des marques de commerce enregistrées de Apple Computer, Inc.
- IBM et PS/2 sont des marques de commerce ou des marques de commerce enregistrées de International Business Machines, Inc.
- Windows et PowerPoint sont des marques déposées de Microsoft Corporation.
- Les noms de sociétés ou de produits mentionnés dans ce mode d'emploi sont des marques commerciales ou des marques déposées de leur société respective.

FONCTIONS ET PRESENTATION

La technologie extrêmement sophistiquée utilisée pour ce projecteur multimédia lui donne d'excellentes qualités de portabilité, de solidité et de facilité d'utilisation. Le projecteur utilise des fonctions multimédia incorporées, une palette de 16,77 millions de couleurs, et une technologie d'affichage à cristaux liquides (LCD) à matrice active.

◆ Présentation compacte

Ce projecteur compact est d'une taille et d'un poids très réduits. Il est conçu pour pouvoir être transporté et utilisé partout où vous allez.

◆ Compatibilité

Ce projecteur accepte une grande variété de signaux d'entrée de vidéo et d'ordinateur tels que:

● Ordinateurs

Ordinateurs compatibles IBM et Macintosh jusqu'à une résolution de 1280 x 1024.

● 6 systèmes de couleurs

Les systèmes de couleurs NTSC, PAL, SECAM, NTSC 4.43, PAL-M ou PAL-N peuvent être connectés.

● Vidéo component

Les signaux vidéo component, tels que les signaux TV haute définition de sortie de lecteur de DVD tels que 480i, 480p, 575i, 575p, 720p, 1035i ou 1080i, peuvent être connectés.

● S-Vidéo

Les signaux S-Vidéo, tels que les signaux de sortie de magnétoscope S-VHS, peuvent être connectés.

◆ Image à haute résolution

Ce projecteur offre une résolution de 1024 x 768 points pour l'entrée d'ordinateur et 800 lignes TV horizontales. La résolution de l'ordinateur comprise entre XGA (1024 x 768) et SXGA (1280 x 1024) est compressée à 1024 x 768 points. Ce projecteur ne peut pas afficher les images dont la résolution est supérieure à 1280 x 1024 points. Si la résolution de votre ordinateur est supérieure à 1280 x 1024, réglez la sortie de l'ordinateur à une résolution inférieure.

◆ Système multibalayage

Ce projecteur possède un système multibalayage pour s'adapter rapidement à presque tous les signaux de sortie d'ordinateur. Aucun réglage manuel compliqué de la fréquence ou d'autres réglages n'est nécessaire.

◆ Ajustement automatique de l'ordinateur à une seule touche

Les signaux vidéo d'ordinateur entrant sont reconnus et le réglage optimal est réglé automatiquement par Ajustement automatique de l'ordinateur. Aucun réglage compliqué n'est nécessaire, et la projection est toujours précise.

◆ Déplacement de lentille motorisé

La lentille de projection peut être déplacée vers le haut et bas à l'aide de la fonction de déplacement de lentille motorisé. Cette fonction vous permet de projeter facilement l'image à l'endroit que vous voulez.

Le zoom et la mise au point peuvent aussi être réglés avec un dispositif motorisé.

◆ Zoom numérique (pour l'ordinateur)

La fonction de zoom numérique ajuste la taille de l'image à environ 1/4 - 49 fois la taille de l'image de l'original, ce qui permet de vous concentrer sur les informations essentielles lors de votre présentation.

◆ Correction de trapèze

Le positionnement du projecteur peut causer une déformation des images qui pourront alors apparaître en forme trapézoïdale.

La correction de trapèze résout ce problème en modifiant numériquement la projection de façon à produire des images non déformées.

◆ Extinction automatique

La fonction d'extinction automatique permet de réduire la consommation de courant lorsque le projecteur n'est pas utilisé.

Cette fonction d'extinction automatique s'enclenche pour éteindre la lampe de projection lorsque le projecteur détecte une interruption des signaux sans qu'aucune touche ne soit pressée. La lampe de projection est rallumée automatiquement lorsque le projecteur détecte le signal ou qu'on appuie sur une touche. A l'expédition, cette fonction est activée sur le projecteur.

◆ Interface visuelle numérique

Ce projecteur est équipé d'une borne DVI à 24 broches qui permet de brancher la sortie DVI de l'ordinateur.

◆ Fonction de pointeur laser

La télécommande fournie avec ce projecteur possède la fonction de pointeur laser. Cette fonction vous aide à effectuer une belle présentation sur un écran de projection.

◆ Souris sans fil

La télécommande fournie avec ce projecteur possède une fonction de souris sans fil pour l'ordinateur connecté. Cette fonction vous permet de faire fonctionner à la fois le projecteur et l'ordinateur à l'aide de cette télécommande seulement.

◆ Affichage multi-langues des menus

Le menu de fonctionnement est affiché en: anglais; allemand; français; italien; espagnol; portugais; néerlandais; suédois; chinois; coréen ou japonais.

◆ Agenda électronique PJ-Net (en option)

Le PJ-Net Organizer permet au projecteur de faire apparaître l'image de l'écran de l'ordinateur et l'image des données mémorisées dans l'ordinateur via un réseau. L'ordinateur peut aussi être commandé et entretenu par l'intermédiaire d'un navigateur Web.

NOM DES COMPOSANTS DU PROJECTEUR

AVANT DU COFFRET

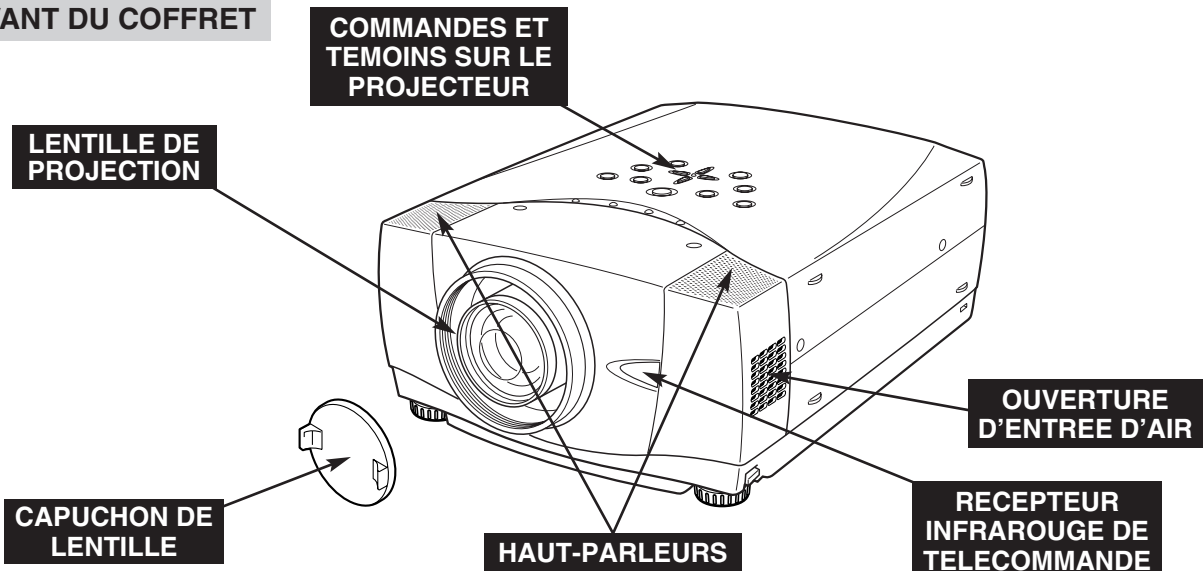

ARRIERE DU COFFRET

OUVERTURES DE VENTILATION



SORTIE D'AIR CHAUD!

L'air soufflé par les ouvertures de ventilation est chaud. Lors de l'utilisation ou de l'installation du projecteur, prenez les précautions suivantes.

- Ne placez pas un objet inflammable près de cette zone.
- Veillez à ce que les grilles arrière soient au moins à 1 m de tout objet, en particulier des objets sensibles à la chaleur.
- Ne touchez pas cette zone, en particulier les vis et les pièces métalliques. La température de cette zone augmente considérablement lorsque le projecteur est utilisé.

Ce projecteur détecte la température interne et contrôle automatiquement la puissance de fonctionnement des ventilateurs de refroidissement.

DESSOUS DU COFFRET

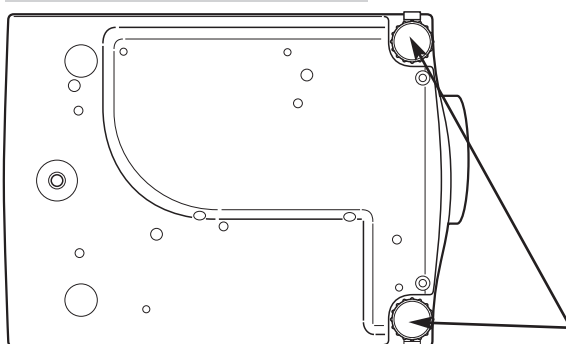

CONNECTEUR DE CORDON D'ALIMENTATION

BORNES ET CONNECTEURS

RECEPTEUR INFRAROUGE DE TELECOMMANDE

COUVERCLE DE LA LAMPE

POIGNEE DE TRANSPORT

Lorsque vous fixez l'agenda électronique PJ-Net (pièce en option) au projecteur, retirez ces pièces. Reportez-vous au mode d'emploi de l'agenda électronique PJ-Net en option.

OUVERTURES D'ENTREE D'AIR

Ce projecteur est équipé de ventilateurs de protection pour le protéger de la surchauffe. Faites attention aux points suivants pour garantir une bonne ventilation et éviter tout risque d'incendie ou de mauvais fonctionnement.

- N'obstruez pas la fente de ventilation.
- Veillez à ce qu'il n'y ait aucun objet des deux côtés du projecteur. Ces obstacles risqueraient d'empêcher le projecteur d'aspirer l'air de refroidissement par les ouvertures d'entrée d'air.

PIEDS REGLABLES ET VEROUS DE PIED

INSTALLATION DU PROJECTEUR

BRANCHEMENT DU CORDON D'ALIMENTATION SECTEUR

Ce projecteur utilise une tension nominale d'entrée de 100-120 V CA ou 200-240 V CA. Le projecteur fera automatiquement la sélection de la tension d'entrée correcte. Il est conçu pour fonctionner avec des systèmes d'alimentation monophasé avec conducteur neutre de prise de terre. Pour réduire les risques de décharge électrique, ne branchez pas le projecteur dans un autre type de système d'alimentation.

Consultez votre revendeur autorisé ou un centre de service en cas de doute sur l'alimentation actuellement utilisée.

Branchez le projecteur à l'équipement périphérique avant d'allumer le projecteur. (Pour plus de détails concernant les branchements, reportez-vous aux pages 12 à 14.)

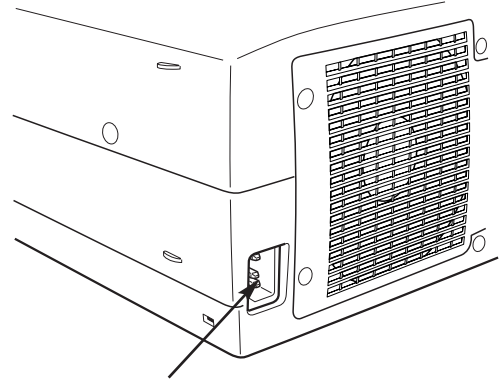

Branchez le cordon d'alimentation secteur (fourni) au projecteur. La prise de courant doit se trouver à proximité de cet appareil et être facilement accessible.



ATTENTION

Par mesure de sécurité, débranchez le cordon d'alimentation secteur lorsque vous n'utilisez pas l'appareil.

Lorsque ce projecteur est raccordé à une prise de courant par le cordon d'alimentation secteur, l'appareil est en mode d'attente et consomme une petite quantité de courant.

REMARQUE CONCERNANT LE CORDON D'ALIMENTATION

Le cordon d'alimentation secteur doit être conforme aux normes d'utilisation en vigueur dans le pays où vous utilisez le projecteur.

Vérifiez le type de fiche secteur en vous référant au tableau ci-dessous; il faut utiliser le cordon d'alimentation secteur adéquat. Si le cordon d'alimentation secteur fourni n'est pas adapté à la prise secteur, adressez-vous à votre revendeur.

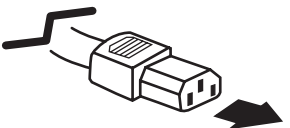
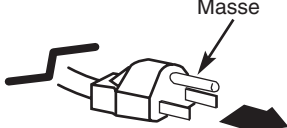
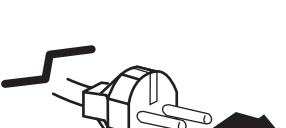
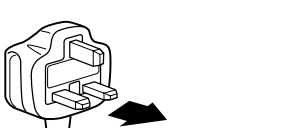
Côté projecteur	Côté prise secteur		
 <p>Vers le connecteur du cordon d'alimentation du projecteur</p>	<p>Pour les Etats-Unis et le Canada</p>  <p>Vers la prise secteur (120 V CA)</p>	<p>Pour l'Europe continentale</p>  <p>Vers la prise secteur (200 - 240 V CA)</p>	<p>Pour le Royaume-Uni</p>  <p>Vers la prise secteur (200 - 240 V CA)</p>

POSITIONNEMENT DU PROJECTEUR

REMARQUE: Les chiffres ci-dessous concernent uniquement le modèle PLC-XP50/PLC-XP51.
La lentille de projection n'est pas fournie avec le modèle PLC-XP50L/PLC-XP51L.

- Ce projecteur est conçu pour projeter une image sur une surface plane.
- La mise au point peut être faite de 1,4 m à 14,4 m.
- Reportez-vous à l'illustration ci-dessous pour régler la taille de l'écran.

ECLAIRAGE DE LA SALLE

La luminosité de la salle a une grande influence sur la qualité de l'image. Il est conseillé de baisser l'éclairage ambiant pour obtenir des images plus belles.

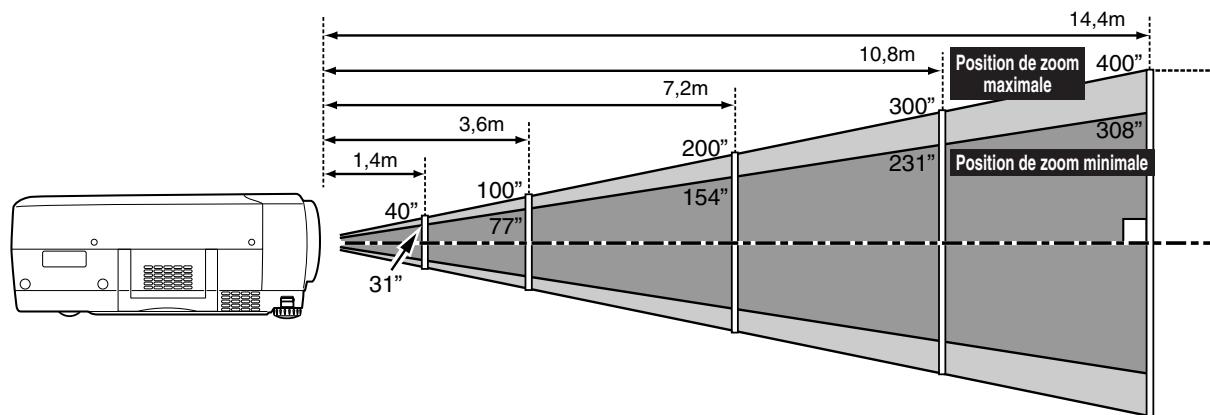

Taille d'écran	Position de zoom maximale	40"	100"	150"	200"	250"	300"	400"
	Position de zoom minimale	31"	77"	115"	154"	192"	231"	308"
	Distance	1,4m	3,6m	5,4m	7,2m	9,0m	10,8m	14,4m

REGLAGE DU DEPLACEMENT DE LENTILLE

La lentille de projection peut être élevée et abaissée à l'aide de la fonction de déplacement de lentille motorisé. Cette fonction vous permet de projeter facilement l'image à l'endroit que vous voulez. Le taux haut/bas peut être réglé entre 10 : 0 et 1 : 1 (reportez-vous à l'illustration ci-dessous). Pour plus de détails concernant cette opération, reportez-vous à la page 21.

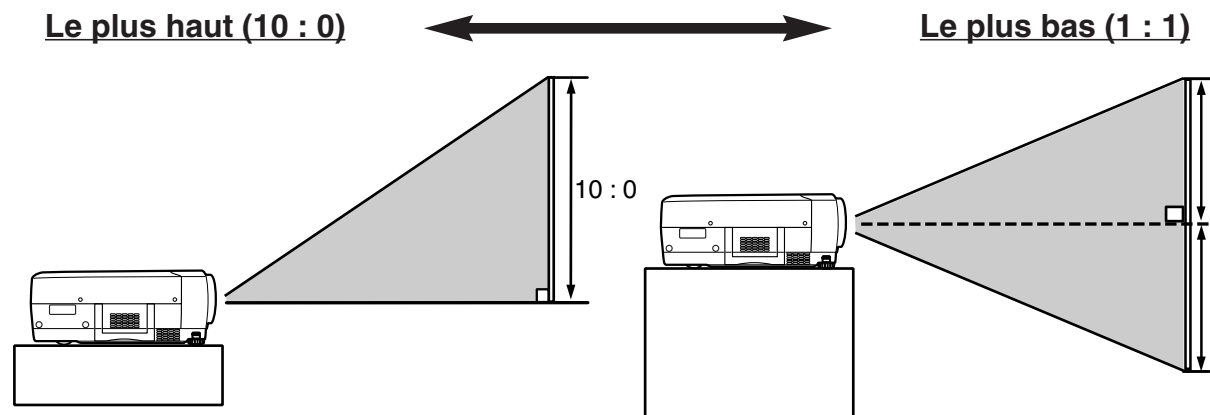

PIEDS REGLABLES

Vous pouvez régler l'angle de projection et d'inclinaison de l'image en tournant les pieds réglables. L'angle de projection peut être réglé de 10,5°.

- 1** Elevez l'avant du projecteur et tirez les verrous de pied des deux côtés du projecteur.
- 2** Lâchez les verrous de pied pour verrouiller les pieds réglables, et tournez les pieds réglables pour régler précisément la position et l'inclinaison du projecteur.
- 3** Pour raccourcir les pieds réglables, élevez l'avant du projecteur et tirez les verrous de pied pour les déverrouiller.

Vous pouvez aussi régler la position et la déformation de trapèze de l'image en utilisant l'opération par menu. (Reportez-vous aux pages 21 et 37.)

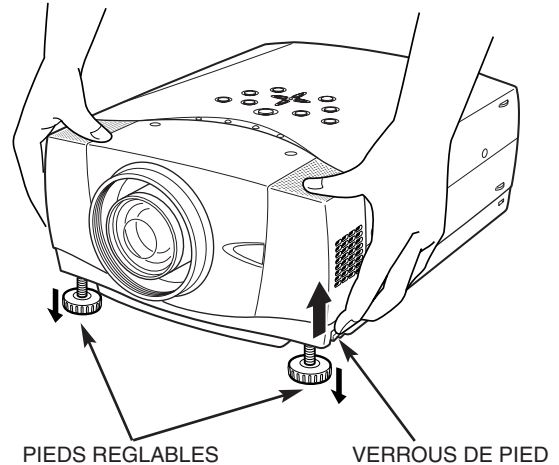

INSTALLATION DU PROJECTEUR A UNE POSITION CORRECTE

Installez le projecteur à une position correcte. Si vous l'installez à une position incorrecte, vous risquez de réduire la durée de vie de la lampe et de provoquer un incendie.

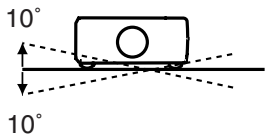

N'inclinez pas le projecteur de plus de 10 degrés vers le haut et vers le bas.



NE PAS DIRIGER VERS LE HAUT

Ne dirigez pas le projecteur vers le haut pour projeter une image.



NE PAS DIRIGER VERS LE BAS

Ne dirigez pas le projecteur vers le bas pour projeter une image.



NE PAS PLACER SUR LES COTES

Ne placez pas le projecteur sur l'un de ses côtés pour projeter une image.

DEPLACEMENT DU PROJECTEUR

Lorsque vous déplacez le projecteur, tenez-le par sa poignée de transport.

Lorsque vous déplacez le projecteur, remettez le cache de lentille en place et rétractez les pieds afin d'éviter d'endommager la lentille et le coffret de l'appareil.

Si vous n'utilisez pas ce projecteur pendant une période prolongée, remettez-le dans son étui (cache antipoussière) fourni.

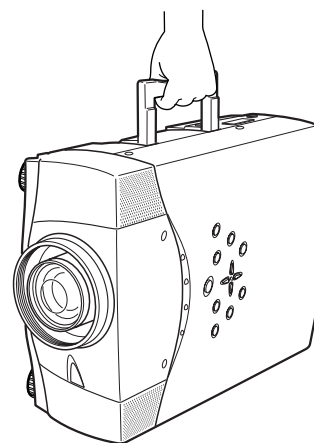

PRECAUTION POUR LE TRANSPORT DU PROJECTEUR

- Evitez absolument de laisser tomber ou de percuter le projecteur, sinon il pourrait subir des dommages ou présenter des anomalies de fonctionnement.
- Pour transporter le projecteur, utilisez un étui de transport adéquat.
- Ne confiez le transport du projecteur à un agent de transport qu'après l'avoir mis dans un étui de transport adéquat. Sinon, le projecteur risquerait d'être endommagé. Pour faire transporter le projecteur par un agent de transport, demandez conseil à votre revendeur.

BRANCHEMENT DU PROJECTEUR

BORNES DU PROJECTEUR

Ce projecteur est équipé de bornes d'entrée et de sortie sur son côté arrière pour connecter des ordinateurs et des appareils vidéo. Pour effectuer des connexions correctes, reportez-vous aux illustrations des pages 12 à 14.

CONNECTEUR D'ENTREE AUDIO 1 D'ORDINATEUR/SORTIE DE MONITEUR AUDIO

Cette borne peut être commutée et utilisée comme entrée audio 1 d'ordinateur ou comme sortie de moniteur audio (variable). Avant d'utiliser cette borne, réglez correctement la borne comme entrée audio 1 d'ordinateur ou comme sortie de moniteur audio. (Reportez-vous aux pages 13 et 23.)

BORNE D'ENTREE D'ORDINATEUR/SORTIE DE MONITEUR (ANALOGIQUE)

Cette borne peut être commutée et utilisée comme entrée d'ordinateur ou comme sortie de moniteur. Avant d'utiliser cette borne, réglez correctement la borne comme entrée d'ordinateur ou comme sortie de moniteur. (Reportez-vous aux pages 13 et 23.)
Remarque: Cette borne effectue la sortie des prises d'entrée d'ordinateur de type 5 BNC sur les connecteurs INPUT 2 seulement.

BORNE D'ENTREE D'ORDINATEUR (NUMERIQUE)

Branchez la sortie d'ordinateur (type numérique DVI-D) à cette borne. Il est aussi possible de connecter le signal HD (HDCP compatible). (Reportez-vous à la page 13.)

CONNECTEUR D'ENTREE AUDIO 2 D'ORDINATEUR

Branchez une sortie audio (stéréo) d'un ordinateur à ce connecteur. (Reportez-vous à la page 13.)

CONNECTEUR R/C

Lorsque vous utilisez la télécommande avec/sans fil, branchez la télécommande avec fil dans ce connecteur à l'aide du câble de télécommande (fourni).

CONNECTEUR USB (Série B)

Pour commander l'ordinateur avec la télécommande de ce projecteur, connectez la borne USB de votre ordinateur à cette borne. (Reportez-vous à la page 13.)

CONNECTEUR DE PORT DE COMMANDE

Lorsque vous commandez l'ordinateur avec la télécommande de ce projecteur, branchez le port de souris de votre ordinateur personnel à ce connecteur. (Reportez-vous à la page 13.)

TOUCHE DE REMISE A ZERO (RESET)

Ce projecteur utilise un micro-ordinateur pour contrôler l'appareil. Il est possible que le micro-ordinateur fonctionne parfois incorrectement et qu'il soit nécessaire de le remettre à zéro. Vous pouvez effectuer ceci en appuyant sur la touche RESET avec un stylo; l'appareil s'éteindra puis redémarrera alors. N'utilisez pas excessivement la fonction de REMISE A ZERO.

* N'appuyez pas sur cette touche. Cette touche est utilisée pour nos accessoires en option.

CONNECTEURS D'ENTREE 5 BNC

Branchez la sortie vidéo composant (Y, Cb, Cr ou Y, Pb, Pr) de l'appareil vidéo aux connecteurs VIDEO/Y, Cb/Pb et Cr/Pr, ou branchez la sortie d'ordinateur [type 5 BNC (vert, bleu, rouge, synchro horiz. et synchro vert.)] de l'ordinateur aux connecteurs G, B, R, H/V et V. (Reportez-vous aux pages 13 et 14.)

CONNECTEURS D'ENTREE VIDEO

Branchez la sortie vidéo composite de l'équipement vidéo au connecteur VIDEO/Y ou branchez les sorties vidéo composant aux connecteurs VIDEO/Y, Cb/Pb et Cr/Pr. (Reportez-vous à la page 14.)

CONNECTEURS D'ENTREE AUDIO

Branchez la sortie audio de l'appareil vidéo à ces connecteurs. (Reportez-vous à la page 14.)

CONNECTEUR D'ENTREE S-VIDEO

Branchez la sortie S-VIDEO de l'appareil vidéo à ce connecteur. (Reportez-vous à la page 14.)

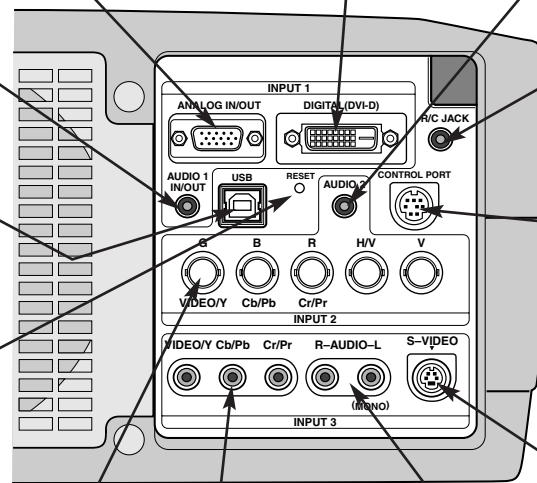

BRANCHEMENT A L'ORDINATEUR

Câbles utilisés pour la connexion (* = Câbles non fournis avec ce projecteur)

- Câble VGA (HDB 15 broches)
- Câble numérique DVI (pour liaison simple T.M.D.S.) *
- Câble BNC *
- Câble de souris pour port serie
- Câble de souris pour port PS/2 *, ou port ADB *
- Câble USB
- Adaptateur MAC (dans le cas où un ordinateur Macintosh est branché) *
- Câbles audio (mini fiche (stéréo) x 2) *

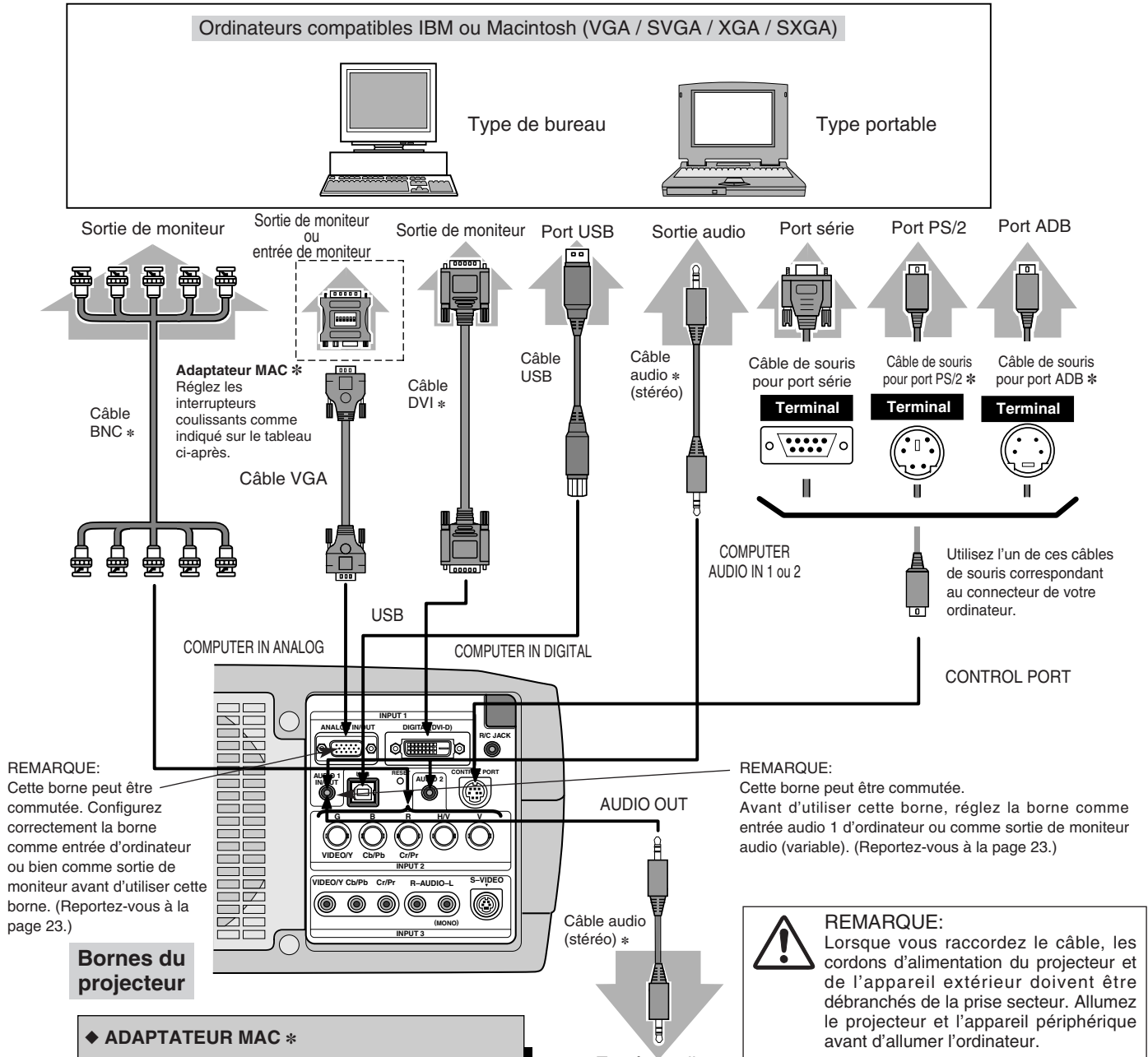

Bornes du projecteur

◆ ADAPTATEUR MAC *

Réglez les interrupteurs comme indiqué dans le tableau ci-dessous en fonction du MODE DE RESOLUTION que vous voulez utiliser avant d'allumer le projecteur et l'ordinateur.

	1	2	3	4	5	6
MODE 13" (640 x 480)	ON	ON	OFF	OFF	OFF	OFF
MODE 16" (832 x 624)	OFF	ON	OFF	ON	OFF	OFF
MODE 19" (1024 x 768)	OFF	ON	ON	OFF	OFF	OFF
MODE 21" (1152 x 870)	ON	ON	ON	ON	OFF	OFF

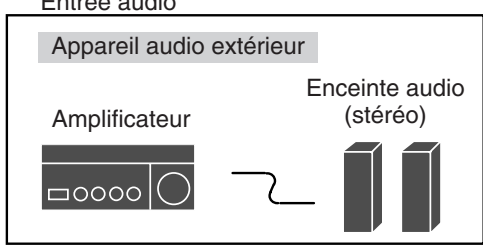

BRANCHEMENT A L'EQUIPEMENT VIDEO

Câbles utilisés pour la connexion (* = Câbles non fournis avec ce projecteur)

- Câble vidéo (RCA x 1 ou RCA x 3) *
- Câble BNC *
- Câble S-VIDEO *
- Câble audio (RCA x 2) *
- Câble audio (mini fiche (stéréo)) *
- Câble Scart *

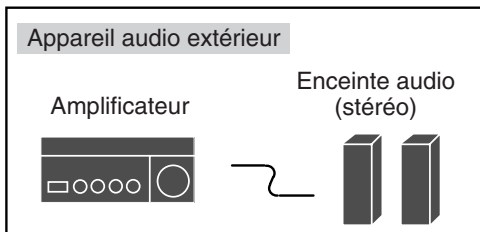
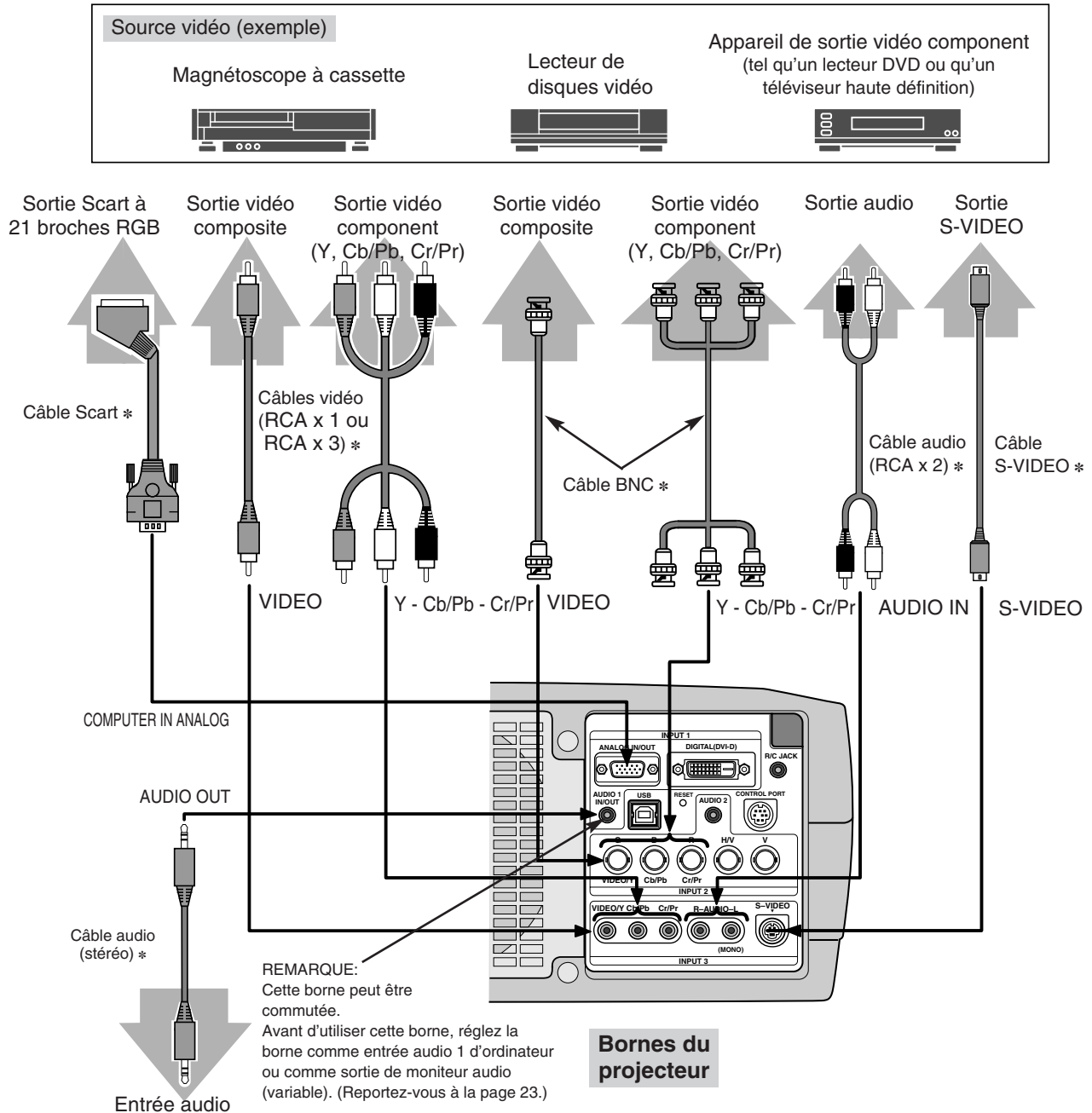

REMARQUE: Lorsque vous raccordez le câble, les cordons d'alimentation du projecteur et de l'appareil extérieur doivent être débranchés de la prise secteur.

AVANT D'UTILISER L'APPAREIL

FONCTIONNEMENT DE LA TELECOMMANDE

Côté gauche

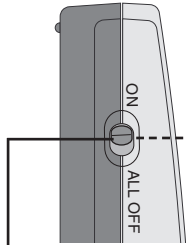

INTERRUPTEUR DE MISE HORS CIRCUIT TOTALE (ALL OFF)

Lorsque vous utilisez la télécommande, mettez cet interrupteur sur "ON"; mettez-le sur "ALL OFF" lorsque vous n'utilisez pas la télécommande.

INTERIEUR DU COMPARTIMENT DES PILES

Cette télécommande possède des interrupteurs DIP; ceux-ci se trouvent dans le compartiment des piles. Faites glisser l'interrupteur SW4 (interrupteur LASER ON/OFF) sur la position "OFF". La fonction de pointeur laser n'est pas utilisée. Placez les interrupteurs 1-3 comme indiqué dans le tableau ci-dessous, en fonction du n° de code que vous voulez sélectionner pour la télécommande. (Reportez-vous à la page 39.)

REGLAGE DES INTERRUPTEURS DIP			
SW4 LASER ON/OFF			
SW1	SW2	SW3	N° de code
ON	ON	ON	Code 1
ON	ON	OFF	Code 2
ON	OFF	ON	Code 3
ON	OFF	OFF	Code 4
OFF	ON	ON	Code 5
OFF	ON	OFF	Code 6
OFF	OFF	ON	Code 7
OFF	OFF	OFF	Code 8

Témoin de pointeur laser (LASER POINTER (Entraînement ON))

Ce témoin s'allume au rouge lorsque le rayon laser est émis par la fenêtre du rayon laser. Il s'allume au vert sur la position d'entraînement ON. (p.41)

TOUCHE DE COUPE DU SON (MUTE)

Utilisée pour couper le son. (p.22)

TOUCHE D'ENTRAINEMENT ON/OFF

Utilisée pour sélectionner la position d'entraînement ON/OFF. (p.41)

BOUTON DE CLIC A GAUCHE

Utilisée comme souris d'ordinateur pour le fonctionnement comme souris sans fil. Appuyez sur ce bouton pour que le bouton de pointeur de souris entraîne un objet sélectionné sur l'écran. (p.41)

TOUCHE DE LASER (LASER)

Utilisée pour actionner la fonction de pointeur laser. Le rayon laser est émis lorsque vous appuyez sur cette touche pendant moins d'une minute. Lorsque vous utilisez le pointeur laser pendant plus d'une minute, relâchez cette touche puis enfoncez-la à nouveau.

TOUCHE DE MISE AU POINT (FOCUS)

Utilisée pour sélectionner le réglage de la mise au point. (p.21)

TOUCHE DE MARCHE/ARRET D'ALIMENTATION (ON-OFF)

Utilisée pour allumer ou éteindre le projecteur. (p.20)

TOUCHE REGLAGE AUTOMATIQUE DE L'ORDINATEUR (AUTO PC ADJ.)

Utilisée pour opérer la fonction de réglage automatique de l'ordinateur. (p.25)

TOUCHE D'IMAGE (IMAGE)

Utilisée pour sélectionner le niveau d'image (p.28, 32).

TOUCHE DE TRAPEZE (KEystone)

Utilisée pour corriger la déformation de trapèze. (p.21, 37)

POINTEUR DE SOURIS

Utilisée comme souris d'ordinateur en opération avec souris sans fil. (p.41)

BOUTON DE CLIC A DROITE

Utilisée comme souris d'ordinateur en opération avec souris sans fil. (p.41)

TOUCHE DE DEPLACEMENT DE LENTILLE (LENS SHIFT)

Utilisée pour sélectionner la fonction déplacement de lentille. (p.21)



CONNECTEUR DE TELECOMMANDE AVEC FIL

Lorsque vous utilisez la télécommande comme télécommande avec fil, branchez le câble de télécommande dans ce connecteur. (Il faut que des piles soient installées pour pouvoir utiliser la télécommande comme télécommande avec fil.)

FONCTION DE POINTEUR LASER

Cette télécommande émet un rayon laser servant de pointeur laser par la fenêtre de rayon laser. Lorsque vous appuyez sur la touche LASER, le rayon laser est émis. Et lorsque vous maintenez la touche LASER enfoncée pendant plus de une minute ou que vous relâchez la touche LASER, le rayon s'éteint. Le Témoin de pointeur laser s'allume en ROUGE et le rayon laser est émis avec le témoin rouge allumé pour indiquer que le rayon laser est émis. Le laser émis est un laser de classe II; par conséquent, ne regardez pas dans la fenêtre de rayon laser ou ne projetez pas le rayon laser sur vous-même ou sur d'autres personnes. Les trois marques ci-dessous sont les étiquettes de précautions concernant le rayon laser.

ATTENTION : Si vous utilisez les commandes ou si vous effectuez les réglages ou les procédures de manières non conformes aux méthodes spécifiées, vous risquez de vous exposer à des radiations dangereuses.

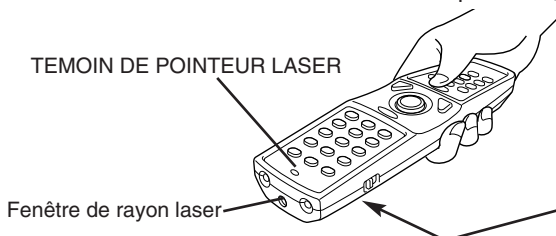

Ces étiquettes de précautions sont fixées sur la télécommande.

CAUTION	LASER RADIATION DO NOT STARE INTO BEAM
MAX OUTPUT : 1mW WAVE LENGTH : 650±20nm CLASS II LASER PRODUCT	LASER RADIATION DO NOT STARE INTO BEAM CLASS 2 LASER PRODUCT LASER-STRAHLUNG NICHT IN DEN STRAHL BLICKEN LASER-KLASSE 2 レーザ放射 クラス 2 レーザ製品 ビームをのぞき込まないこと IEC60825-1, Am.1 1997 MAX OUTPUT (最大出力) : 1mW WAVE LENGTH (波長) : 650±20nm
This product is complied with 21 CFR part 1040.10	



AVOID EXPOSURE-LASER RADIATION IS EMITTED FROM THIS APERTURE
レーザー光の出口
ビームをのぞき込まないこと

AVANT D'UTILISER L'APPAREIL

TOUCHE DE ZOOM NUMERIQUE (D.ZOOM)

Utilisée pour sélectionner le mode zoom numérique +/- et modifier la taille de l'image. (p.29)

BOUTON DE SELECTION

Utilisée pour exécuter l'élément sélectionné, ou pour agrandir ou compresser l'image en mode zoom numérique +/- . (p.29)

TOUCHE DE MENU (MENU)

Utilisée pour appeler l'opération par menu. (p.18, 19)

TOUCHE DE MINUTERIE (P-TIMER)

Utilisée pour utiliser la fonction de minuterie. (p.22)

TOUCHE DE ZOOM (ZOOM)

Utilisée pour régler le zoom. (p.21)

TOUCHE DE GESTION DES COULEURS

Utilisée pour faire fonctionner GESTION DES COULEURS. (p.34)



TOUCHE SANS IMAGE (NO SHOW)

Utilisée pour rendre l'image complètement noire. (p.22)

TOUCHE D'ARRET SUR IMAGE (FREEZE)

Utilisée pour immobiliser l'image. (p.22)

TOUCHES DE POINTAGE (VOLUME +/-)

Utilisez ce bouton pour sélectionner un article ou ajuster une valeur dans le MENU A L'ECRAN. Egalement utilisé pour effectuer un panoramique dans le mode ZOOM NUMERIQUE +/- . (p.29) Les touches de POINTAGE (GAUCHE/DROITE) sont également utilisées comme touches VOLUME +/- . (p.22)

TOUCHE ENTREE 1 (INPUT 1)

Utilisée pour sélectionner la source d'entrée (INPUT 1). (p.23)

TOUCHE ENTREE 2 (INPUT 2)

Utilisée pour sélectionner la source d'entrée (INPUT 2). (p.24, 30)

TOUCHE ENTREE 3 (INPUT 3)

Utilisée pour sélectionner la source d'entrée (INPUT 3). (p.30)

TOUCHE RESEAU (NETWORK)

Utilisée pour sélectionner l'entrée de réseau. (En option)

Plage d'utilisation

Pointez la télécommande vers le projecteur (fenêtre de réception) lorsque vous appuyez sur les touches.

La plage de fonctionnement maximale est de 5 m et 60° environ, de l'arrière ou de l'avant du projecteur.

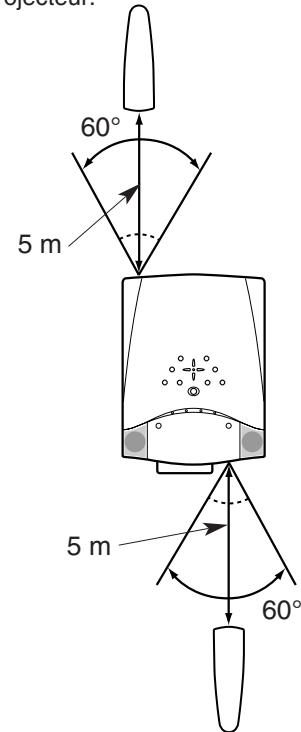

INSTALLATION DES PILES DE LA TELECOMMANDE

1 Retirez le couvercle du compartiment des piles.

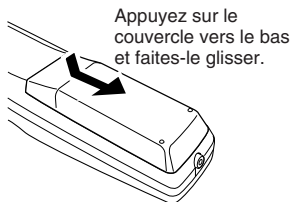

2 Insérez les piles dans le compartiment.

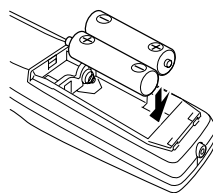

3 Remplacez le couvercle du compartiment des piles.

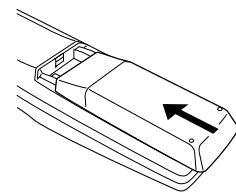

Pour vous assurer d'un fonctionnement correct, respectez les précautions suivantes.

- Utilisez (2) piles format AA, UM3 ou R06 au alcalines.
- Changez les deux piles au même temps.
- N'utilisez pas une nouvelle pile avec une pile usée.
- Evitez tout contact avec de l'eau ou d'autres liquides.
- N'exposez pas les télécommandes à une humidité excessive ou à la chaleur.
- Ne faites pas tomber la télécommande.
- Si les piles ont fuit dans la télécommande, essuyez le compartiment des piles et installez de nouvelles piles.
- Danger d'explosion si les piles ne sont pas remises en place correctement.
- Jetez les piles usées conformément aux instructions des fabricants des piles et aux règlements locaux.

COMMANDES ET TEMOINS SUR LE PROJECTEUR

Ce projecteur est doté de touches de commande (commandes sur le projecteur) et de témoins sur le dessus.

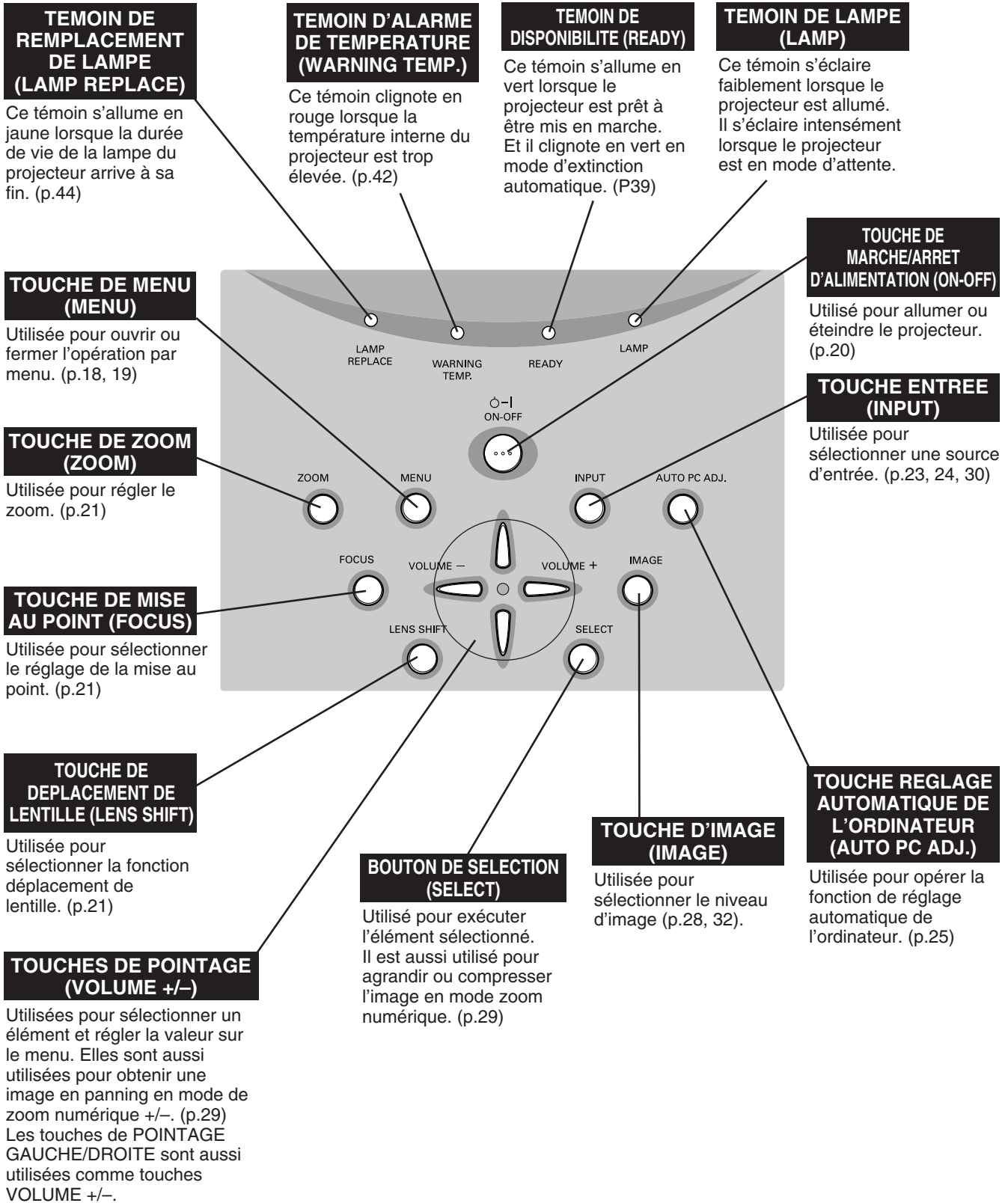

OPERATION PAR MENU A L'ECRAN

UTILISATION DE L'OPERATION PAR MENU A L'ECRAN

Vous pouvez commander et régler ce projecteur par MENU A L'ECRAN. Pour utiliser chacun des réglages sur le MENU A L'ECRAN, reportez-vous aux pages suivantes.

1 AFFICHAGE DU MENU

Appuyez sur la touche MENU pour afficher le MENU A L'ECRAN.

2 DEPLACEMENT DU POINTEUR

Déplacez le pointeur (* reportez-vous ci-dessous) ou réglez la valeur de l'élément en appuyant sur la (les) touche(s) de POINTAGE sur le projecteur ou sur la télécommande.

* Le pointeur est l'icône du MENU A L'ECRAN permettant de sélectionner l'élément. Reportez-vous aux illustrations de la section "SCHEMA EXPLICATIF DU MENU A L'ECRAN" ci-après.

3 SELECTION DE L'ELEMENT

Sélectionnez l'élément ou réglez la fonction sélectionnée en appuyant sur le bouton de SELECTION.

TELECOMMANDE SANS FIL

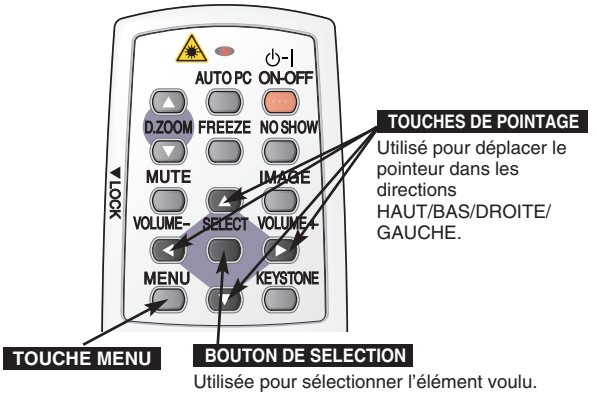

COMMANDES SUR LE PROJECTEUR

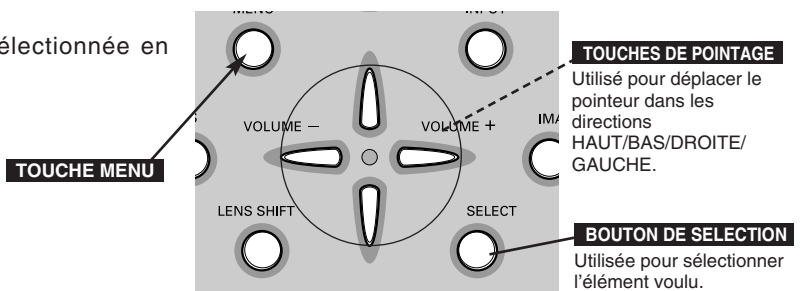

SCHEMA EXPLICATIF DU MENU A L'ECRAN

Affichage du MENU A L'ECRAN

1 Appuyez sur la touche MENU pour faire apparaître le MENU A L'ECRAN (BARRE DE MENU). Le cadre rouge est le pointeur.

Sélection de l'élément à ajuster

2 Placez le POINTEUR (cadre rouge) sur l'ICONE DE MENU que vous voulez sélectionner en appuyant sur les touches de POINTAGE (DROITE/GAUCHE).

Commande et réglage par MENU A L'ECRAN

3 Appuyez sur la touche de POINTAGE (HAUT/BAS) et placez le POINTEUR (cadre rouge ou flèche rouge) sur l'ELEMENT que vous voulez régler, puis appuyez sur le bouton de SELECTION pour faire apparaître les DONNEES D'ELEMENTS.

4 Réglez DONNEES DE L'ELEMENT en appuyant sur les touches de POINTAGE (DROITE/GAUCHE). Pour plus de détails concernant les réglages respectifs, reportez-vous aux pages suivantes.

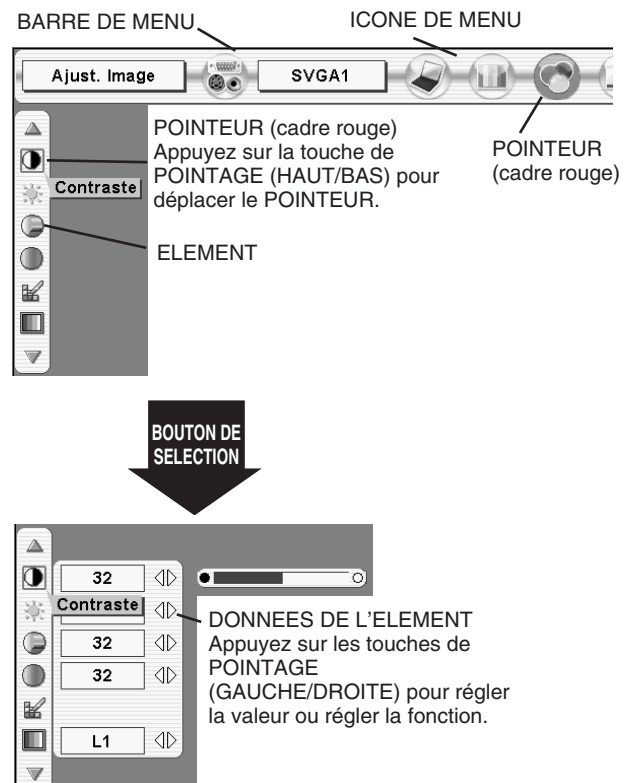

BARRE DE MENU

POUR SOURCE DE L'ORDINATEUR

Appuyez sur la touche MENU lors de la connexion à une source d'entrée d'ordinateur.

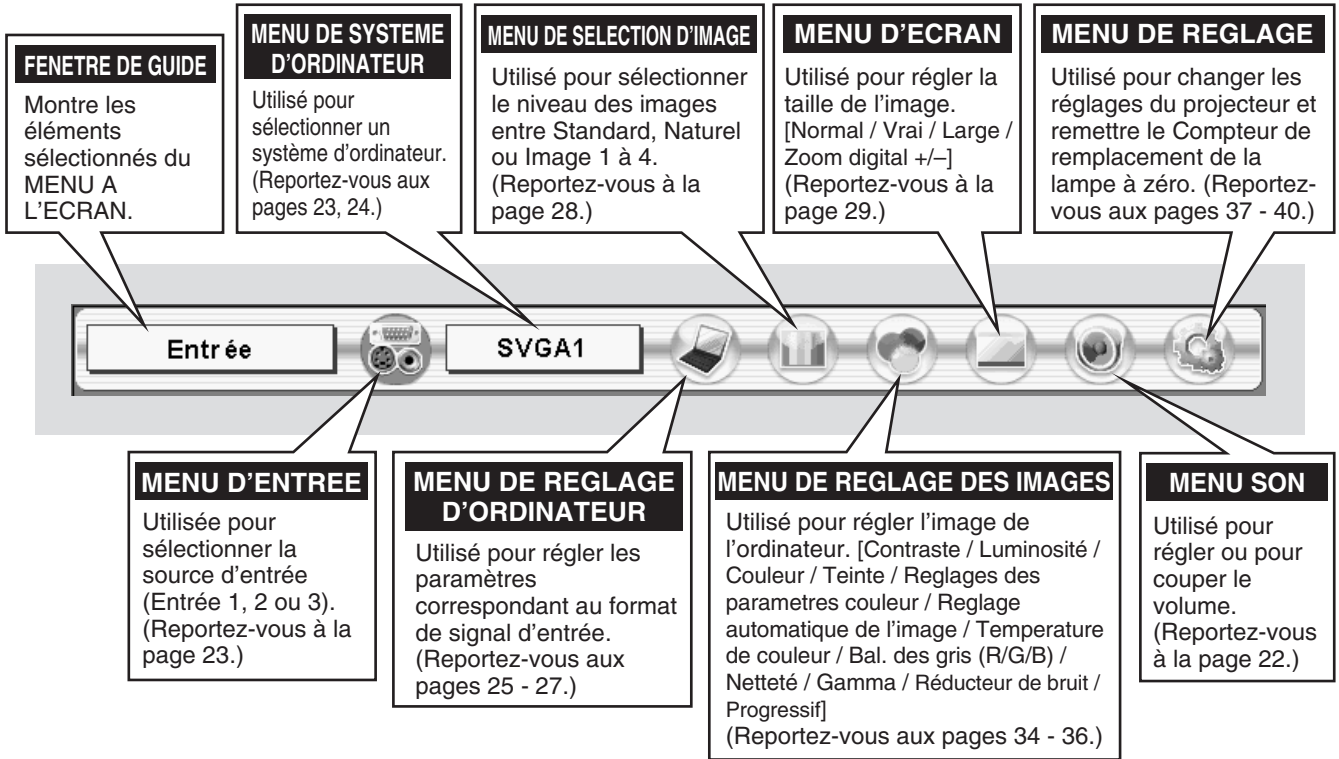

POUR LA SOURCE VIDEO

Appuyez sur la touche MENU lors de la connexion à la source d'entrée VIDEO.

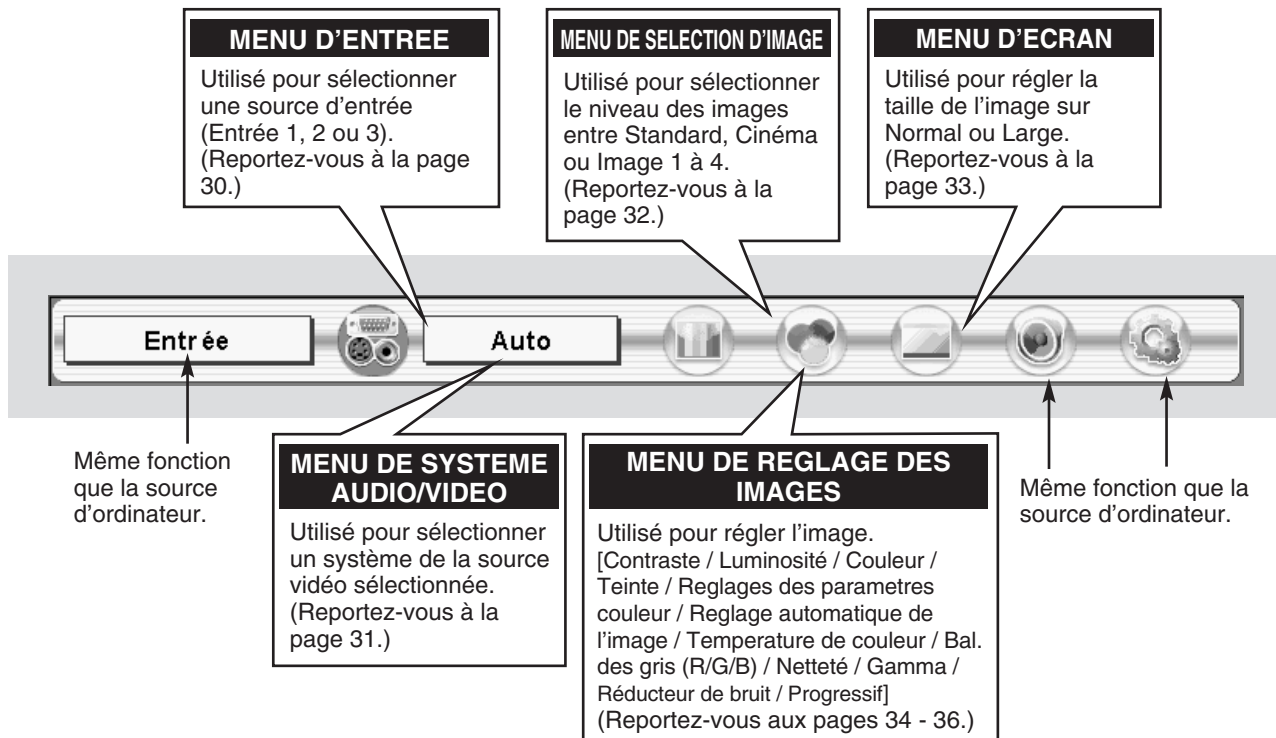

MISE SOUS/HORS TENSION DU PROJECTEUR

MISE SOUS TENSION DU PROJECTEUR

- 1 Accomplir tous les branchements périphériques (avec l'ordinateur, le magnétoscope, etc.) avant d'allumer le projecteur. (Pour plus de détails concernant le branchement de ces appareils, reportez-vous à la section "BRANCHEMENT DU PROJECTEUR" aux pages 12 à 14.)
- 2 Branchez le cordon d'alimentation secteur du projecteur dans la prise secteur. Le témoin LAMP s'allume en rouge, et le témoin READY s'allume en vert.
REMARQUE: Lorsque la fonction "Démarrage Rapide" est activée, ce projecteur s'allume automatiquement lorsqu'un cordon d'alimentation secteur est connecté à une prise secteur. (Reportez-vous à la page 39.)
- 3 Appuyez sur la touche ON-OFF de la télécommande ou du projecteur pour le mettre en position de marche. Le témoin LAMP s'éclaire faiblement, et les ventilateurs de refroidissement se mettent en marche. L'affichage de préparatifs apparaît sur l'écran et le compte à rebours commence. Le signal de la source de l'ordinateur ou vidéo apparaît 30 secondes plus tard. La position d'entrée et l'état du mode de lampe actuel sont aussi affichés sur l'écran pendant 5 secondes. (Reportez-vous à la section "Mode des lampes" à la page 37.)

Position d'entrée et état du mode de lampe

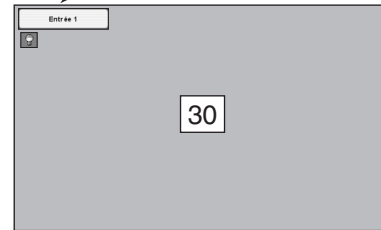

L'affichage de préparatifs disparaît après 30 secondes.

MISE HORS TENSION DU PROJECTEUR

- 1 Appuyer sur la touche ON-OFF de la télécommande ou du projecteur; le message "Éteindre?" apparaît sur l'écran.
- 2 Appuyez à nouveau sur la touche ON-OFF pour éteindre le projecteur. Le témoin LAMP s'allume intensément et le témoin READY s'éteint. Une fois que le projecteur est éteint, les ventilateurs de refroidissement fonctionnent (pendant environ 90 secondes). Pendant cette période de "refroidissement", il est impossible d'allumer le projecteur.
- 3 Une fois que le refroidissement du projecteur est terminé, le témoin READY redevient vert et il est possible d'allumer le projecteur. Une fois que le projecteur est complètement refroidi, débranchez le cordon d'alimentation secteur.



Le message disparaît après 4 secondes.



POUR CONSERVER LA DUREE DE VIE DE LA LAMPE, ATTENDEZ AU MOINS CINQ MINUTES AVANT D'ETEINDRE LA LAMPE APRES L'AVOIR ALLUMEE.

Lorsque la fonction "Extinction automatique" est sur Prêt ou sur Extinction, le projecteur détecte une interruption de signal et éteint automatiquement la lampe de projection. Reportez-vous à la section "Extinction Automatique" à la page 39.

Lorsque le témoin WARNING TEMP. clignote, il est impossible d'allumer l'ordinateur; Reportez-vous à la section "ENTRETIEN" à la page 42. Lorsque les témoins WARNING TEMP. et READY clignotent tous deux, reportez-vous à la section "ENTRETIEN" à la page 42.



N'utilisez pas le projecteur continuellement pendant 24 heures ou plus. Si vous utilisez continuellement le projecteur pendant une longue durée, éteignez-le et laissez-le éteint pendant au moins une heure par période de 24 heures.

Si vous utilisez le projecteur continuellement pendant une longue durée, la durée de vie de la lampe risquera d'être excessivement réduite.

REGLAGE DE L'ECRAN

REGLAGE DU ZOOM

- 1 Appuyez sur la touche ZOOM du projecteur ou sur la touche ZOOM ▲/▼ de la télécommande. Le message "Zoom" s'affiche.
- 2 Appuyez sur la touche ZOOM ▲ ou sur la touche de POINTAGE (HAUT) pour obtenir une image plus grande, et appuyez sur la touche ZOOM ▼ ou sur la touche de POINTAGE (BAS) pour obtenir une image plus petite.

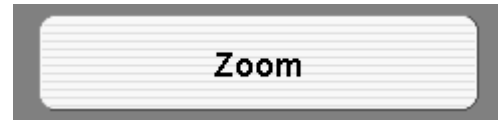

Le message disparaît après 4 secondes.

REGLAGE DE LA MISE AU POINT

- 1 Appuyez sur la touche FOCUS du projecteur ou sur la touche FOCUS ▲/▼ de la télécommande. Le message "Mise au point" s'affiche.
- 2 Réglez la mise au point de l'image en appuyant sur la touche FOCUS ▲/▼ ou sur la touche de POINTAGE (HAUT/BAS).

REMARQUE:

Le réglage de la mise au point risque de mal fonctionner si l'image est corrigée par le réglage de TRAPEZE.

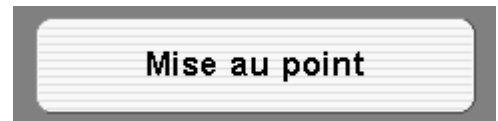

Le message disparaît après 4 secondes.

REGLAGE DU DEPLACEMENT DE LENTILLE

- 1 Appuyez sur la touche LENS SHIFT du projecteur ou sur la touche LENS SHIFT ▲/▼ de la télécommande. Le message "Décaler image" s'affiche.
- 2 Appuyez sur la touche de POINTAGE (HAUT) ou sur la touche LENS SHIFT ▲ pour déplacer l'image vers le haut, appuyez sur la touche de POINTAGE (BAS) ou sur la touche LENS SHIFT ▼ pour déplacer l'image vers le bas.

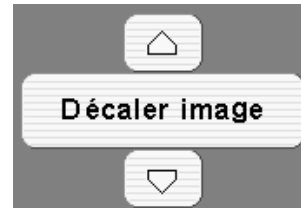

REGLAGE DU TRAPEZE

Si l'image obtenue présente une déformation de trapèze, corrigez l'écran à l'aide du réglage de TRAPEZE.

- 1 Appuyez sur la touche KEYSTONE de la télécommande, ou sélectionnez l'élément Trapèze sur le menu de REGLAGE. (Reportez-vous à la page 37.) La boîte de dialogue de "Trapèze" apparaît.
- 2 Corrigez la déformation de trapèze en appuyant sur la touche (les touches) de POINTAGE (HAUT/BAS/GAUCHE/DROITE). Appuyez sur la touche de POINTAGE (HAUT) pour réduire la partie supérieure de l'image, et appuyez sur la touche de POINTAGE (BAS) pour réduire la partie inférieure. Appuyez sur la touche de POINTAGE (GAUCHE) pour réduire la partie gauche, et appuyez sur la touche de POINTAGE (DROITE) pour réduire la partie droite.



- Les flèches sont blanches si aucune correction n'est effectuée.
- La (les) flèche(s) de la direction corrigée devient (deviennent) rouge(s).
- La (les) flèche(s) disparaît (disparaissent) à la direction maximum.
- Si vous appuyez à nouveau sur la touche KEYSTONE sur la projecteur ou sur la télécommande pendant que la boîte de dialogue du trapèze est affichée, le réglage du trapèze sera annulé.

Réduisez la largeur supérieure en appuyant sur la touche de POINTAGE (HAUT).

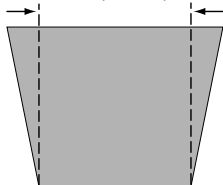

Réduisez la largeur inférieure en appuyant sur la touche de POINTAGE (BAS).

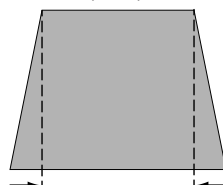

Réduisez la partie gauche en appuyant sur la touche de POINTAGE (GAUCHE).

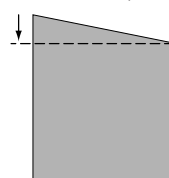

Réduisez la partie droite en appuyant sur la touche de POINTAGE (DROITE).

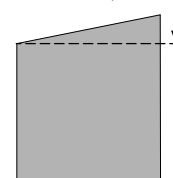

FONCTION D'ARRÊT SUR IMAGE

Appuyez sur la touche FREEZE de la télécommande pour immobiliser l'image sur l'écran. Pour annuler la fonction de arrêt sur image, appuyez de nouveau sur la touche FREEZE ou appuyez sur n'importe quelle autre touche.

FONCTION SANS IMAGE

Appuyez sur la touche NO SHOW de la télécommande pour faire apparaître une image entièrement noire. Pour retourner à la normale, appuyez de nouveau sur la touche NO SHOW ou appuyez sur n'importe quelle autre touche.



Le message disparaît après 4 secondes.

FONCTION DE MINUTERIE (P-TIMER)

Appuyez sur la touche P-TIMER de la télécommande. L'affichage de la minuterie "00:00" apparaît sur l'écran et la minuterie commence à compter le temps (00:00 - 59:59). Pour arrêter la minuterie, appuyez sur la touche P-TIMER. Ensuite, appuyez à nouveau sur la touche P-TIMER pour annuler la fonction de minuterie.



REGLAGE DU SON

OPERATION DIRECTE

Volume

Appuyez sur la(les) touche(s) VOLUME (+/-) (sur le projecteur ou sur les télécommandes) pour régler le volume. La zone de dialogue du volume apparaît sur l'écran pendant quelques secondes.

La touche VOLUME (+) permet d'augmenter le volume, et la touche VOLUME (-) de le diminuer.

Supp. son

Appuyez sur la touche MUTE des télécommandes pour couper le son. Pour remettre le son à son niveau précédent, appuyez à nouveau sur cette touche, ou appuyez sur la(les) touche(s) VOLUME (+/-).

Indique le niveau approximatif du volume.

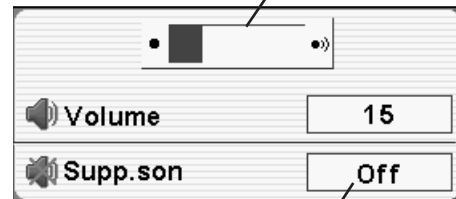

Appuyez sur la touche MUTE pour mettre la fonction de coupure du son en ou hors circuit.

L'affichage disparaît après 4 secondes.

OPERATION PAR MENU

1 Appuyez sur la touche MENU; le MENU A L'ECRAN apparaît. Appuyez sur les touches de POINTAGE (GAUCHE/DROITE) pour placer le pointeur à cadre rouge sur l'icône du menu SON.

2 Appuyez sur la touche de POINTAGE (HAUT/BAS) pour placer un pointeur à cadre rouge sur l'élément que vous voulez sélectionner, puis appuyez sur le bouton de SELECTION.



Volume

Pour augmenter le volume, appuyez sur la touche de POINTAGE (DROITE), et appuyez sur la touche de POINTAGE (GAUCHE) pour le diminuer.



HP incorporé

Appuyez sur la (les) touche(s) de POINTAGE (GAUCHE/DROITE) pour mettre le haut-parleur incorporé en circuit ou hors circuit.



Supp. son

Appuyez sur la (les) touche(s) de POINTAGE (GAUCHE/DROITE) pour couper le son. L'affichage de la boîte de dialogue passe sur "On" et le son est coupé. Pour rétablir le son au niveau précédent, appuyez à nouveau sur la (les) touche(s) de POINTAGE (GAUCHE/DROITE).

MENU SON

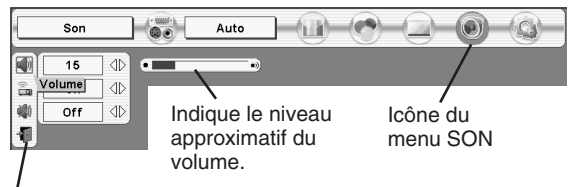

Pour quitter le menu du son.

ENTREE D'ORDINATEUR

SELECTION DE LA SOURCE D'ENTREE

OPERATION DIRECTE

Sélectionnez la source d'entrée en appuyant sur la touche INPUT sur le projecteur. Sélectionnez la source d'entrée en appuyant sur la touche Entrée 1, Entrée 2 ou Entrée 3 de la télécommande.

Si le projecteur ne peut pas reproduire correctement l'image, sélectionnez la source d'entrée correcte par OPERATION PAR MENU (reportez-vous ci-dessous).

REMARQUE

- La fonction d'Entrée 1 peut être commutée entre la borne d'entrée d'ordinateur et sortie de moniteur.

Touche INPUT

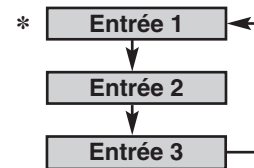

- * L'Entrée 1 n'est pas affichée lorsque l'Entrée 1 est utilisée comme Retour écran.

OPERATION PAR MENU

- 1 Appuyez sur la touche MENU; le MENU A L'ECRAN apparaît. Appuyez sur les touches de POINTAGE (GAUCHE/DROITE) pour placer un pointeur à cadre rouge sur l'icône du menu ENTREE.
- 2 Appuyez sur la touche de POINTAGE (HAUT/BAS); une icône à flèche rouge apparaît alors. Placez la flèche sur la source d'entrée que vous voulez sélectionner, puis appuyez sur le bouton de SELECTION.

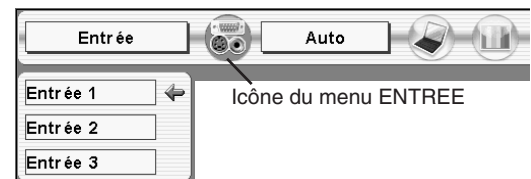

SELECTION DU SYSTEME D'ORDINATEUR

LORSQUE L'ENTREE 1 (BORNES D'ENTREE D'ORDINATEUR) EST SELECTIONNEE

- 1 Appuyez sur la touche MENU pour faire apparaître le MENU A L'ECRAN. Appuyez sur la touche de POINTAGE (GAUCHE/DROITE) pour placer le pointeur à cadre rouge sur l'icône du menu ENTREE.
- 2 Appuyez sur la touche de POINTAGE (HAUT/BAS) pour placer un pointeur à flèche rouge sur Entrée 1, puis appuyez sur le bouton de SELECTION. Le menu de sélection de source apparaît alors.
- 3 Placez un pointeur sur la source que vous voulez sélectionner, puis appuyez sur le bouton de SELECTION.

RGB(Analogue)

Lorsque votre ordinateur est branché à la borne d'entrée 1 (ANALOG), sélectionnez RGB (Analogique).

RGB(Scart)

Lorsque l'équipement vidéo est branché à la borne d'entrée 1 (ANALOG), sélectionnez RGB (Scart).

RGB(PC Digital)

Lorsque votre ordinateur est branché à la borne d'entrée 1 (DIGITAL), sélectionnez RGB (PC Digital).

RGB(AV HDCP)

Si une source de signal compatible avec HDCP est branchée à la borne d'entrée 1 (DIGITAL), sélectionnez RGB (AV HDCP).

Retour écran

Si la borne d'entrée 1 (ANALOG) est utilisée comme borne de sortie de moniteur, sélectionnez Retour écran.

MENU D'ENTREE

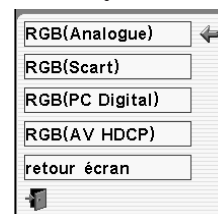
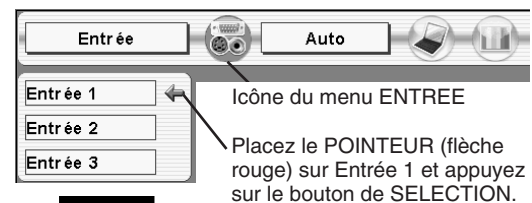

Menu sélectionner la source

Placez un pointeur sur la source et appuyez sur le bouton de SELECTION.

REMARQUE:

Le système HDCP (High-bandwidth Digital Content Protection) permet d'empêcher la copie des données des émissions numériques envoyées par l'interface DVI (interface visuelle numérique).

Les spécifications de HDCP sont établies et contrôlées par la Protection des données numériques, LLC. Si les spécifications sont changées, il est possible que ce projecteur ne puisse pas faire apparaître les données protégées par HDCP.

LORSQUE L'ENTREE 2 (CONNECTEURS D'ENTREE 5 BNC) EST SELECTIONNEE

Lorsque vous connectez une sortie d'ordinateur [type 5 BNC, (vert, bleu, rouge, Synchro Horiz. et Synchro Vert.)] à partir d'un ordinateur aux connecteurs G, B, R, H/V et V.

- 1 Appuyez sur la touche MENU pour faire apparaître le MENU A L'ECRAN. Appuyez sur la touche de POINTAGE (GAUCHE/DROITE) pour placer le pointeur à cadre rouge sur l'icône du menu ENTREE.
- 2 Appuyez sur la touche de POINTAGE (BAS) pour placer un pointeur à flèche rouge sur Entrée 2, puis appuyez sur le bouton de SELECTION. Le menu de sélection de source apparaît alors.
- 3 Appuyez sur la touche de POINTAGE (HAUT/BAS); une icône à flèche rouge apparaît alors. Placez la flèche sur "RGB", puis appuyez sur le bouton de SELECTION.

MENU D'ENTREE

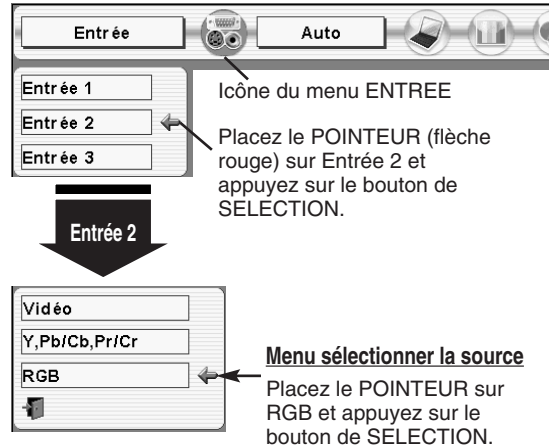

SYSTEME DE MULTI-BALAYAGE AUTOMATIQUE

Ce projecteur s'adapte automatiquement à la plupart des différents types d'ordinateur de spécifications VGA, SVGA, XGA ou SXGA. (Reportez-vous à la section "SPECIFICATIONS DES ORDINATEURS COMPATIBLES" à la page 49.) Si vous sélectionnez Ordinateur, ce projecteur s'adaptera automatiquement au signal entré et projettera l'image correcte sans qu'il soit nécessaire d'effectuer de réglage particulier. (Certains ordinateurs ont besoin d'être réglés manuellement.)

Le projecteur affiche l'un des modes Auto, - - - -, Mode 1/2/3/4/5, ou le système fourni avec le projecteur.

Auto

Lorsque le projecteur ne peut pas reconnaître le signal connecté comme le système de l'ordinateur fourni dans le projecteur, la fonction de réglage automatique de l'ordinateur fonctionne pour régler le projecteur et le message "Auto" s'affiche sur l'icône du menu SYSTEME D'ORDINATEUR. Lorsque l'image n'est pas correctement fournie, le réglage manuel est nécessaire. (Reportez-vous aux pages 26 et 27.)

- - - -

Aucun signal n'est entré de l'ordinateur. Vérifiez si le branchement de l'ordinateur au projecteur est correctement effectué. (Reportez-vous à la section "GUIDE DE DEPANNAGE" à la page 46.)

Mode 1

Réglage pré-réglé par l'utilisateur dans le REGLAGE D'ORDINATEUR MANUEL. Les données de réglage peuvent être mémorisées en Mode 1 - 5.

SVGA 1

Des systèmes d'ordinateur sont fournis dans le projecteur. Le projecteur choisit le système approprié et l'affiche.

* Les modes Mode 1 et SVGA 1 sont donnés à titre d'exemples.

SELECTION MANUELLE DU SYSTEME D'ORDINATEUR

Ce projecteur sélectionne automatiquement le système de l'ordinateur parmi ceux fournis dans ce projecteur et le système de l'ordinateur peut également être sélectionné manuellement.

- 1 Appuyez sur la touche MENU pour faire apparaître le MENU A L'ECRAN. Appuyez sur les touches de POINTAGE (GAUCHE/DROITE) pour placer un pointeur à cadre rouge sur l'icône du menu SYSTEME D'ORDINATEUR.
- 2 Appuyez sur la touche de POINTAGE (HAUT/BAS) pour placer un pointeur à flèche rouge sur le système que vous voulez établir, puis appuyez sur le bouton de SELECTION.

MENU SYSTEME D'ORDINATEUR

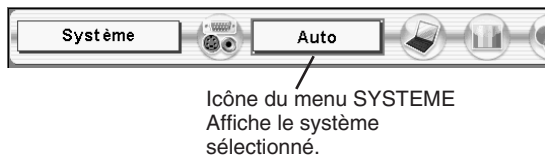

MENU SYSTEME D'ORDINATEUR

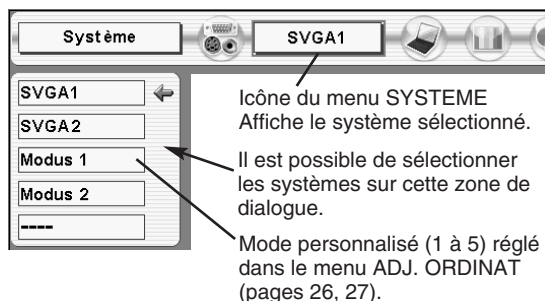

REGLAGE D'ORDINATEUR

REGLAGE AUTOMATIQUE DE L'ORDINATEUR

La fonction de réglage automatique de l'ordinateur est fournie pour régler automatiquement Synchro. fin, Total de points et Position de l'image pour les conformer à votre ordinateur. Faites fonctionner la fonction de réglage automatique de l'ordinateur de la façon suivante.



Réglage PC auto.

- 1 Appuyez sur la touche MENU; le MENU A L'ECRAN apparaît alors. Appuyez sur la touche de POINTAGE (GAUCHE/DROITE) pour placer un pointeur à cadre rouge sur l'icône menu REGLAGE D'ORDINATEUR.
- 2 Appuyez sur la touche de POINTAGE (HAUT/BAS) pour placer un pointeur à cadre rouge sur l'icône Réglage PC auto., puis appuyez sur le bouton de SELECTION.
Ce Réglage PC auto. peut aussi être exécuté en appuyant sur la touche AUTO PC ADJ. du projecteur ou de la télécommande.

Stocker les paramètres de réglage.

Les paramètres de réglage de fonction de réglage automatique de l'ordinateur peuvent être mémorisés dans le projecteur. Lorsque les paramètres ont été mémorisés, le réglage peut être effectué simplement en sélectionnant Mode dans le menu SYSTEME D'ORDINATEUR (page 24). Reportez-vous à l'étape 3 du chapitre REGLAGE MANUEL DE L'ORDINATEUR (page 27).

MENU REGLAGE D'ORDINATEUR

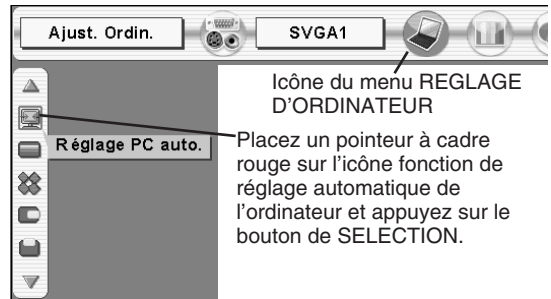

REMARQUE

- Synchro. fin, Total de points et Position de l'image de certains ordinateurs peuvent ne pas être complètement réglés avec la fonction de réglage automatique de l'ordinateur. Lorsque l'image n'est pas correctement affichée au moyen de cette fonction, le réglage manuel est nécessaire. (Reportez vous aux pages 26 et 27.)
- La fonction de réglage automatique de l'ordinateur ne peut pas fonctionner lorsque "480p", "575p", "480i", "575i" "720p (HDTV)", "1035i (HDTV)" ou "1080i (HDTV)" est sélectionné dans menu SYSTEME D'ORDINATEUR.

REGLAGE MANUEL DE L'ORDINATEUR

Ce projecteur peut s'adapter automatiquement à la majorité des signaux d'affichage des ordinateurs actuellement disponibles sur le marché. Cependant, certains ordinateurs utilisent un format de signal spécial qui est différent des formats standards et peut ne pas être adapté par le système de multi-balayage de ce projecteur. Dans un tel cas, le projecteur ne pourra pas projeter une image correcte. L'image clignotera, ne sera pas synchronisée, sera mal centrée ou sera déformée. Pour remédier à ceci, ce projecteur possède une fonction de réglage manuel de l'ordinateur qui vous permet de régler précisément plusieurs paramètres adaptés au format de ces signaux exceptionnels, et possède cinq zones de mémoire indépendantes pour mémoriser ces paramètres réglés manuellement. Il est donc possible de rappeler au besoin un réglage particulier pour un ordinateur spécifique en utilisant cette fonction.

Remarque: Ce menu REGLAGE D'ORDINATEUR ne peut pas être utilisé lorsqu'une entrée de signal numérique à la borne DVI est sélectionnée sur le menu SYSTEME D'ORDINATEUR (p.24).

- 1 Appuyez sur la touche MENU; le MENU A L'ECRAN apparaît alors. Appuyez sur la touche de POINTAGE (GAUCHE/DROITE) pour placer un pointeur à cadre rouge sur l'icône menu REGLAGE D'ORDINATEUR.
- 2 Appuyez sur la touche de POINTAGE (BAS) pour placer un pointeur à cadre rouge sur l'élément que vous voulez régler, puis appuyez sur le bouton de SELECTION. La boîte de dialogue de réglage apparaît. Appuyez sur la touche de POINTAGE (GAUCHE/DROITE) pour régler la valeur.



Synchro fine

Régalez l'image comme voulu pour éliminer le tremblement de l'affichage. Appuyez sur la touche de POINTAGE (GAUCHE/DROITE) pour régler la valeur. (De 0 à 31.)



Total de points

Régalez le nombre total de points dans une période horizontale. Appuyez sur la (les) touche(s) de POINTAGE (GAUCHE/DROITE) et réglez le numéro pour qu'il corresponde à l'image de votre ordinateur.



Horizontal

Régalez la position horizontale de l'image. Appuyez sur la (les) touche(s) de POINTAGE (GAUCHE/DROITE) pour régler la position.



Vertical

Régalez la position verticale de l'image. Appuyez sur la (les) touche(s) de POINTAGE (GAUCHE/DROITE) pour régler la position.



Mode actuel

Appuyez sur le bouton de SELECTION pour montrer les informations de l'ordinateur sélectionné.



Clamp

Régalez du niveau de serrage. Si l'image comporte des barres foncées, effectuez ce réglage.

MENU REGLAGE D'ORDINATEUR

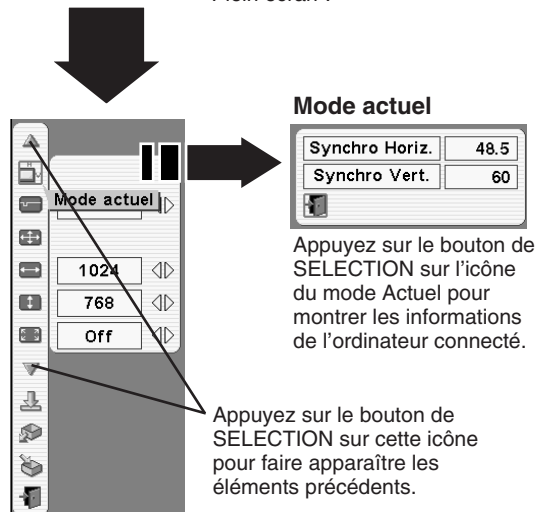
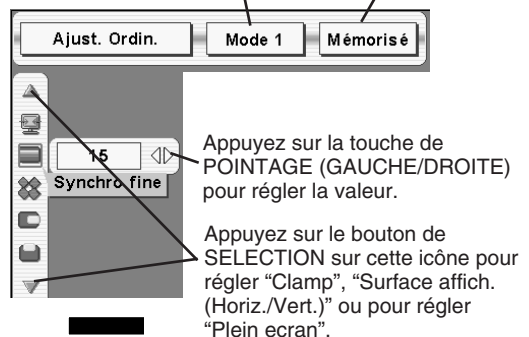
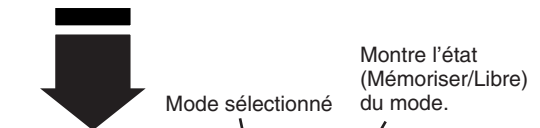
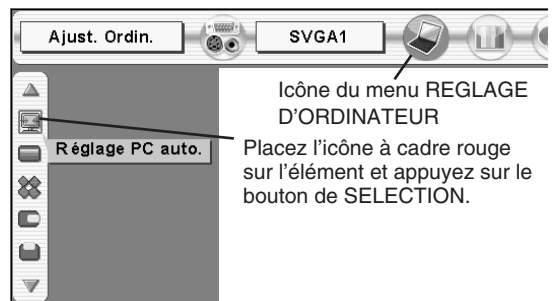



Surface affichée

Sélectionne la zone affichée avec ce projecteur. Sélectionnez la résolution dans la boîte de dialogue Surface affichée.



Surface affich. Horiz.

Réglage de la zone horizontale affichée par ce projecteur. Appuyez sur la (les) touche(s) de POINTAGE (GAUCHE/DROITE) pour diminuer/augmenter la valeur, puis appuyez sur le bouton de SELECTION.



Surface affich. Vert.

Réglage de la zone verticale affichée par ce projecteur. Appuyez sur la (les) touche(s) de POINTAGE (GAUCHE/DROITE) pour diminuer/augmenter la valeur, puis appuyez sur le bouton de SELECTION.



Plein écran

Appuyez sur la (les) touche(s) de POINTAGE (GAUCHE/DROITE) pour mettre la fonction Plein écran (plein écran) sur "On" ou "Off". Réglez sur "On" pour redimensionner l'image avec un taux d'aspect de 4 x 3 pour l'adapter à l'écran. Cette fonction ne peut pas être réglée lorsque "ON" est sélectionné sur la fonction Anamorphique (p.38).

REMARQUE: Les éléments Synchro fine, Surface affich. Horiz., Surface affich. Vert. et Plein écran ne peuvent pas être ajustés lorsque "480p", "575p", "480i", "575i", "720p (HDTV)", "1035i (HDTV)" ou "1080i (HDTV)" est sélectionné sur le menu SYSTEME D'ORDINATEUR (p24).

3



Mémoriser

Pour stocker les paramètres de réglage, placez un pointeur à cadre rouge sur l'icône Mémoriser, puis appuyez sur le bouton de SELECTION. Placez un pointeur à cadre rouge sur n'importe quel Mode 1 à 5 que vous voulez stocker, puis appuyez sur le bouton de SELECTION.



Libre

Pour libérer les paramètres de réglage précédemment réglés, placez un pointeur à cadre rouge sur l'icône Libre, puis appuyez sur le bouton de SELECTION. Placez un pointeur à flèche rouge sur le mode que vous voulez libérer, puis appuyez sur le bouton de SELECTION.

Les autres icônes fonctionnent comme suit.



Reset

Remettez tous les paramètres de réglage à zéro dans la boîte de dialogue de réglage à la figure précédente.



Quitter

Pour fermer le menu REGLAGE D'ORDINATEUR.

Appuyez sur le bouton de SELECTION dans l'icône Surface affichée et la boîte de dialogue Surface affichée apparaît.

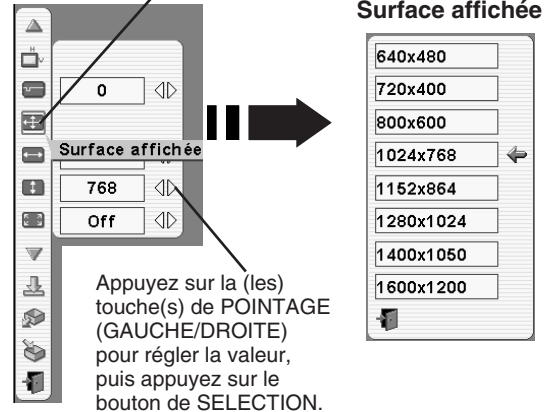

Appuyez sur la (les) touche(s) de POINTAGE (GAUCHE/DROITE) pour régler la valeur, puis appuyez sur le bouton de SELECTION.

Pour stocker les données de réglage.

Les paramètres de ce mode sont stockés.

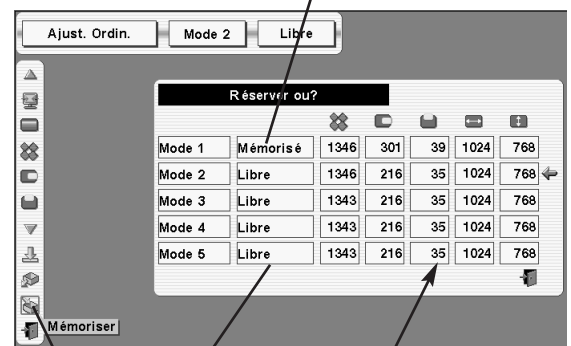

Icône Mémoriser

Mode Vacant

Montre les valeurs de "Total de points", de "Horizontal", de "Vertical", de "Surface affich. Horiz." et de "Surface affich. Vert."

Pour libérer les données de réglage.

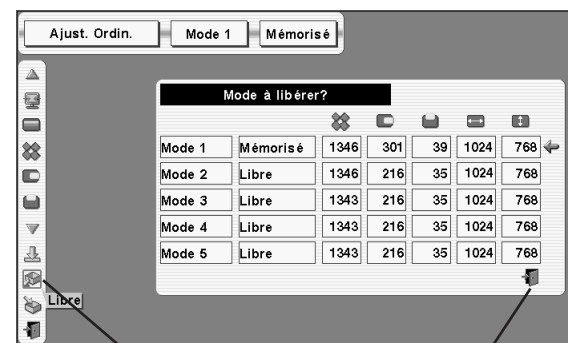

Icône Libre

Fermez la boîte de dialogue.

SELECTION D'IMAGE

SELECTION DU NIVEAU DE L'IMAGE (DIRECT)

Sélectionnez le niveau de l'image entre Standard, Naturel, Image 1, Image 2, Image 3 et Image 4 en appuyant sur la touche IMAGE du projecteur ou de la télécommande.

Standard

Niveau d'image normal préréglé sur ce projecteur.

Naturel

Niveau d'image avec demi-teintes améliorées pour les graphiques.

Image 1 - 4

Réglage de l'image utilisateur préréglée dans le menu REGLAGE D'IMAGE (page 36).

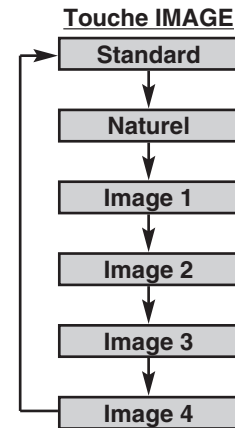

SELECTION DU NIVEAU DE L'IMAGE (MENU)

- 1 Appuyez sur la touche MENU; le MENU A L'ECRAN apparaît alors. Appuyez sur la touche de POINTAGE (GAUCHE/DROITE) pour placer un pointeur à cadre rouge sur l'icône menu SELECTION D'IMAGE.
- 2 Appuyez sur la touche de POINTAGE (HAUT/BAS) pour placer un pointeur à cadre rouge sur le niveau que vous voulez régler, puis appuyez sur le bouton de SELECTION.

MENU DE SELECTION D'IMAGE

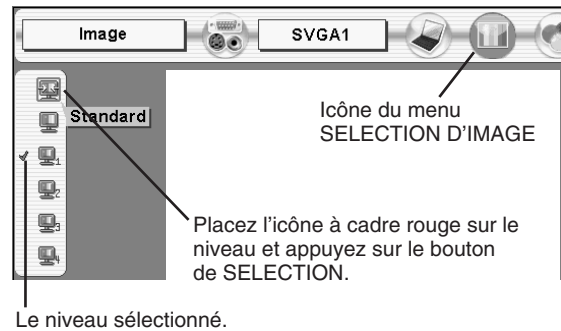

Standard

Niveau d'image normal préréglé sur ce projecteur.



Naturel

Niveau d'image avec demi-teintes améliorées pour les graphiques.



Image 1 - 4

Réglage de l'image utilisateur préréglée dans le menu REGLAGE D'IMAGE (page 36).

REGLAGE DE L'ECRAN D'IMAGE

Ce projecteur possède une fonction de modification de taille de l'écran d'image permettant de faire apparaître l'image dans la taille désirée.

- 1 Appuyez sur la touche MENU; le MENU A L'ECRAN apparaît alors. Appuyez sur la (les) touche(s) de POINTAGE (GAUCHE/DROITE) pour placer un pointeur à cadre rouge sur l'icône du menu ECRAN.
- 2 Appuyez sur la touche de POINTAGE (HAUT/BAS) pour placer un pointeur à cadre rouge sur la fonction que vous voulez sélectionner, puis appuyez sur le bouton de SELECTION.

MENU D'ECRAN

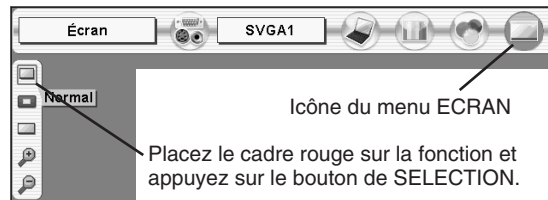

Normal

Fournit une image adaptée à la taille de l'écran.



Vrai

Fournit des images qui s'adaptent à la taille originale de l'écran. Lorsque la taille originale de l'image est plus grande que la taille de l'écran (1024 x 768), ce projecteur entre automatiquement dans le mode Zoom numérique +.



Large

Fournit une image adaptée à un taux d'aspect vidéo large (16 : 9) en élargissant uniformément l'image. Cette fonction peut être utilisée pour fournir un signal vidéo rétréci à 16 : 9.



Zoom digital +

Lorsque le zoom numérique + est sélectionné, le MENU A L'ECRAN disparaît et le message "D.Zoom +" apparaît. Appuyez sur le bouton de SELECTION pour agrandir la taille de l'image. Et appuyez sur la (les) touche(s) de POINTAGE (HAUT/BAS/GAUCHE/DROITE) pour obtenir une image en panning. La fonction de panning est utilisable seulement lorsque l'image est plus grande que la taille de l'écran. Une image projetée peut aussi être agrandie en appuyant sur la touche D.ZOOM ▲ de la télécommande.



Zoom digital -

Lorsque le Zoom digital - est sélectionné, le MENU A L'ECRAN disparaît et le message "D. Zoom -" s'affiche. Appuyez sur le bouton de SELECTION pour compresser la taille de l'image. Une image projetée peut aussi être compressée en appuyant sur la touche D.ZOOM ▼ de la télécommande.

Pour annuler le mode de zoom numérique +/-, appuyez sur une touche quelconque à l'exception des touches D.ZOOM ▲/▼, SELECTION, POINTAGE ou LASER.

REMARQUE

- Les éléments Vrai et Zoom digital +/- ne peuvent pas être sélectionnés lorsque "480i", "575i", "480p", "575p", "1035i (HDTV)" ou "1080i (HDTV)" est sélectionné sur le menu SYSTEME D'ORDINATEUR (page 24).
- L'élément Large ne peut pas être sélectionné lorsque "720p (HDTV)", "1035i (HDTV)" ou "1080i (HDTV)" est sélectionné sur le menu SYSTEME D'ORDINATEUR (page 24).
- Ce projecteur ne permet pas d'obtenir un affichage de résolution supérieure à 1280 x 1024. Si la résolution de l'écran de votre ordinateur est supérieure à 1280 x 1024, réglez la résolution à une valeur inférieure avant de brancher le projecteur.
- Les données d'image dans un mode autre que XGA (1024 x 768) sont modifiées pour s'adapter à la taille de l'écran dans le mode initial.
- Il est possible que l'"Opération panning" ne fonctionne pas correctement si vous utilisez le système d'ordinateur préparé avec le "Réglage d'ordinateur".

SELECTION DE LA SOURCE D'ENTREE

LORSQUE L'ENTREE 2 (CONNECTEURS D'ENTREE 5 BNC) EST SELECTIONNEE

Lors de la connexion à ces équipements, sélectionnez le type de source vidéo dans le menu SELECTIONNER LA SOURCE.

- 1 Appuyez sur la touche MENU pour faire apparaître le MENU A L'ECRAN. Appuyez sur la touche de POINTAGE (GAUCHE/DROITE) pour placer le pointeur à cadre rouge sur l'icône du menu ENTREE.
- 2 Appuyez sur la touche de POINTAGE (HAUT/BAS) pour placer un pointeur à flèche rouge sur Entrée 2, puis appuyez sur le bouton de SELECTION. Le menu de sélection de source apparaît alors.
- 3 Placez le pointeur sur la source que vous voulez sélectionner, puis appuyez sur le bouton de SELECTION.

Vidéo

Lorsque le signal d'entrée vidéo est connecté au connecteur VIDEO, sélectionnez Vidéo.

Y,Pb/Cb,Pr/Cr

Lorsque le signal d'entrée vidéo est connecté aux connecteurs Y-Pb/Cb-Pr/Cr, sélectionnez Y, Pb/Cb, Pr/Cr.

MENU D'ENTREE

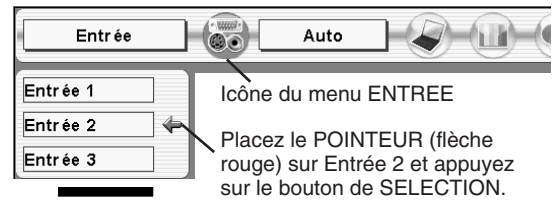

Entrée 2

Menu sélectionner la source



LORSQUE L'ENTREE 3 (BORNE AUDIO/VIDEO) EST SELECTIONNEE

Lors de la connexion à ces équipements, sélectionnez le type de source vidéo dans le menu SOURCE VIDEO.

- 1 Appuyez sur la touche MENU pour faire apparaître le MENU A L'ECRAN. Appuyez sur la touche de POINTAGE (GAUCHE/DROITE) pour placer le pointeur à cadre rouge sur l'icône du menu ENTREE.
- 2 Appuyez sur la touche de POINTAGE (HAUT/BAS) pour placer un pointeur à flèche rouge sur Entrée 3, puis appuyez sur le bouton de SELECTION. Le menu de sélection de source apparaît alors.
- 3 Placez le pointeur sur la source que vous voulez sélectionner, puis appuyez sur le bouton de SELECTION.

Vidéo

Lorsque le signal d'entrée vidéo est connecté au connecteur VIDEO, sélectionnez Vidéo.

Y,Pb/Cb,Pr/Cr

Lorsque le signal d'entrée vidéo est connecté aux connecteurs Y-Pb/Cb-Pr/Cr, sélectionnez Y, Pb/Cb, Pr/Cr.

S-Video

Lorsque le signal d'entrée vidéo est connecté au connecteur S-VIDEO, sélectionnez S-Vidéo.

MENU D'ENTREE

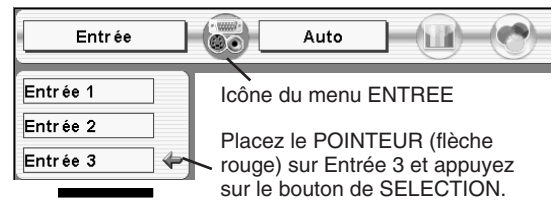

Entrée 3

Menu sélectionner la source (Vidéo)

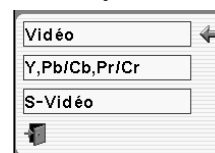

SELECTION DU SYSTEME VIDEO

- 1 Appuyez sur la touche MENU pour faire apparaître le MENU A L'ECRAN. Appuyez sur les touches de POINTAGE (GAUCHE/DROITE) pour placer un pointeur à cadre rouge sur l'icône menu SYSTEME AUDIO/VIDEO.
- 2 Appuyez sur la touche de POINTAGE (HAUT/BAS) pour placer un pointeur à flèche rouge sur le système que vous voulez sélectionner, puis appuyez sur le bouton de SELECTION.

CONNECTEUR VIDEO(Y) OU CONNECTEUR S-VIDEO

Auto

Le projecteur détecte automatiquement le système vidéo entré, puis se règle automatiquement pour offrir un fonctionnement optimal. Lorsque le système vidéo est PAL-M ou PAL-N, sélectionnez le système manuellement.

PAL / SECAM / NTSC / NTSC4.43 / PAL-M / PAL-N

Si le projecteur ne peut pas reproduire l'image vidéo correcte, il est nécessaire de sélectionner un format de signal de diffusion spécifique parmi les systèmes PAL, SECAM, NTSC, NTSC 4.43, PAL-M ou PAL-N.

MENU DU SYSTEME AUDIO/VIDEO (VIDEO OU S-VIDEO)

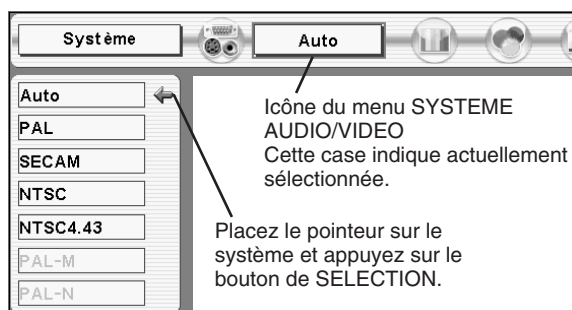

CONNECTEURS Y, Pb/Cb, Pr/Cr

Auto

Le projecteur détecte automatiquement le système vidéo entré, puis se règle automatiquement pour offrir un fonctionnement optimal. Lorsque le système vidéo est 1035i ou 1080i, sélectionnez le système manuellement.

FORMAT DE SIGNAL VIDEO COMPONENT

Si le projecteur ne peut pas reproduire l'image vidéo correcte, il faut sélectionner un format de signal vidéo component spécifique parmi 480i, 575i, 480p, 575p, 720p, 1035i et 1080i.

MENU DU SYSTEME AUDIO/VIDEO (VIDEO COMPONENT)

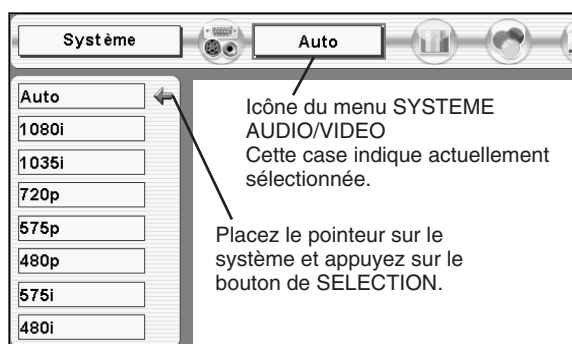

SELECTION D'IMAGE

SELECTION DU NIVEAU DE L'IMAGE (DIRECT)

Sélectionnez le niveau des images entre Standard, Cinéma, Image 1, Image 2, Image 3 et Image 4 en appuyant sur la touche IMAGE du projecteur ou de la télécommande.

Standard

Niveau d'image normal pré réglé sur ce projecteur.

Cinéma

Niveau d'image réglé pour l'image avec tons fins.

Image 1 - 4

Réglage de l'image utilisateur pré réglée dans le menu REGLAGE D'IMAGE (page 36).

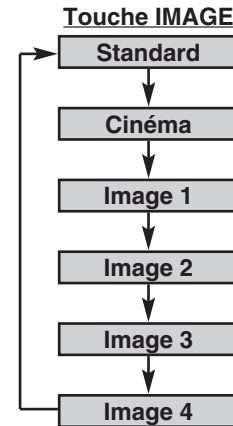

SELECTION DU NIVEAU DE L'IMAGE (MENU)

1 Appuyez sur la touche MENU; le MENU A L'ECRAN apparaît alors. Appuyez sur la touche de POINTAGE (GAUCHE/DROITE) pour placer un pointeur à cadre rouge sur l'icône menu SELECTION D'IMAGE.

2 Appuyez sur la touche de POINTAGE (HAUT/BAS) pour placer un pointeur à cadre rouge sur le niveau que vous voulez régler, puis appuyez sur le bouton de SELECTION.



Standard

Niveau d'image normal pré réglé sur ce projecteur.



Cinéma

Niveau d'image réglé pour l'image avec tons fins.



Image 1 - 4

Réglage de l'image utilisateur pré réglée dans le menu REGLAGE D'IMAGE (page 36).

MENU DE SELECTION D'IMAGE

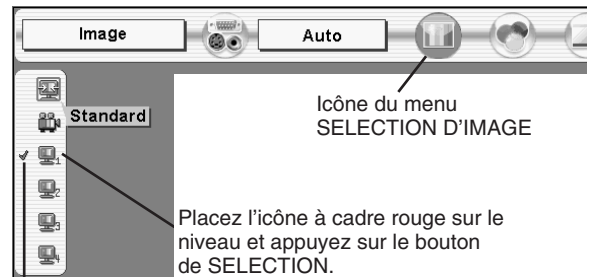

Le niveau sélectionné.

REGLAGE DE L'ECRAN D'IMAGE

Ce projecteur possède une fonction de modification de taille de l'écran d'image permettant de faire apparaître l'image dans la taille désirée.

- 1 Appuyez sur la touche MENU; le MENU A L'ECRAN apparaît alors. Appuyez sur la (les) touche(s) de POINTAGE (GAUCHE/DROITE) pour placer un pointeur à cadre rouge sur l'icône du menu ECRAN.
- 2 Appuyez sur la touche de POINTAGE (HAUT/BAS) pour placer un pointeur à cadre rouge sur la fonction que vous voulez régler, puis appuyez sur le bouton de SELECTION.



Normal

Fournit une image au taux d'aspect vidéo normal de 4 : 3.



Large

Fournit une image au taux d'écran large de 16 : 9.

MENU D'ECRAN

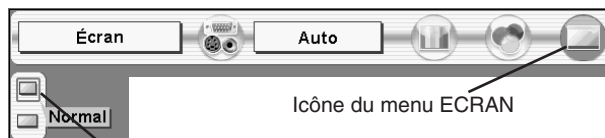

Placez le cadre rouge sur la fonction et appuyez sur le bouton de SELECTION.

REMARQUE: Le menu ECRAN ne peut pas fonctionner lorsque "720p", "1035i" ou "1080i" est sélectionné dans le menu SYSTEME AUDIO/VIDEO (page 31).

REGLAGES D'IMAGE

- 1 Appuyez sur la touche MENU; le MENU A L'ECRAN apparaît alors. Appuyez sur les touches de POINTAGE (GAUCHE/DROITE) pour placer un pointeur à cadre rouge sur l'icône du menu REGLAGE D'IMAGE.
- 2 Appuyez sur la touche de POINTAGE (HAUT/BAS) pour placer un pointeur à cadre rouge sur l'élément que vous voulez régler, puis appuyez sur le bouton de SELECTION. Le niveau de chaque élément s'affiche. Réglez chaque niveau en appuyant sur la (les) touche(s) de POINTAGE (GAUCHE/DROITE).



Contraste

Appuyez sur la touche de POINTAGE (GAUCHE) pour diminuer le contraste et sur la touche de POINTAGE (DROITE) pour augmenter le contraste (De 0 à 63.)



Luminosité

Appuyez sur la touche de POINTAGE (GAUCHE) pour rendre l'image plus sombre et sur la touche de POINTAGE (DROITE) pour la rendre plus claire. (De 0 à 63.)



Couleur

Appuyez sur la touche de POINTAGE (GAUCHE) pour éclaircir la couleur et sur la touche de POINTAGE (DROITE) pour approfondir la couleur. (De 0 à 63.)



Teinte

Appuyez sur la touche de POINTAGE (GAUCHE) ou sur la touche de POINTAGE (DROITE) pour obtenir la couleur correcte. (De 0 à 63.)



Reglages des paramètres couleur

La fonction Gestion des couleurs peut être utilisée pour ajuster le niveau, la phase et le gamma des couleurs d'affichage sélectionnées sur l'écran et pour remplacer ces couleurs si nécessaire.

Le projecteur vous permet de remplacer jusqu'à huit couleurs pour chaque image. Il y a quatre images pré-réglées pour le mode VIDEO et quatre images pré-réglées pour PC, pour un total de huit images.

- 1 Appuyez sur la touche de POINTAGE (HAUT/BAS) pour placer le pointeur à cadre rouge sur "REGLAGE DES PARAMETRES COULEUR", puis appuyez sur le bouton de SELECTION. Le menu Réglage des paramètres couleur apparaît et le mode pointeur est activé. L'image projetée lorsque la touche est pressée se met en pause et le POINTEUR DE GESTION DES COULEURS apparaît.
- 2 Utilisez les touches de POINTAGE pour placer le pointeur sur la partie de l'image en pause contenant la couleur devant être ajustée, puis appuyez sur le bouton de SELECTION. Le mode passe au mode COLOR SELECTION, la couleur au centre du pointeur est sélectionnée et l'ajustement peut être effectué.
- 3 Utilisez les touches de POINTAGE pour ajuster le niveau et la phase de la couleur, puis appuyez sur le bouton de SELECTION pour confirmer le réglage. Utilisez ensuite les touches de POINTAGE pour ajuster la correction gamma de la couleur, puis appuyez sur le bouton de SELECTION pour confirmer le réglage. Le mode passe au mode LIST lorsque le bouton de SELECTION est pressé.

MENU REGLAGE D'IMAGE

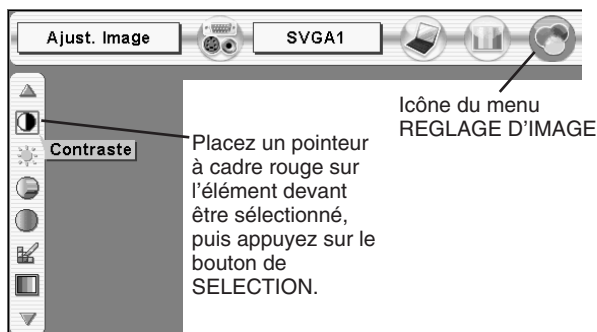

MODE POINTEUR

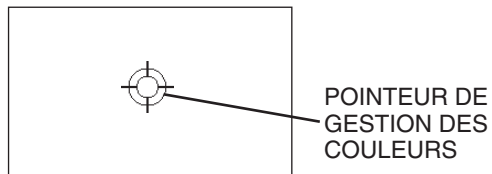

REMARQUE:

Appuyez sur la touche COLOR M. sur la télécommande pour afficher le menu Réglage des paramètres couleur. Pour vérifier ou ajuster à nouveau un réglage de gestion des couleurs déjà effectué, appuyez une fois de plus sur la touche COLOR M. sur la télécommande pour passer au mode LIST.

- 4 Placez le pointeur à cadre rouge sur "MENU", puis appuyez sur le bouton de SELECTION. Le message "OK"? s'affiche. Placez le pointeur sur [Oui], puis appuyez sur le bouton de SELECTION. L'affichage sort du menu Réglage des paramètres couleur et retourne au menu REGLAGE D'IMAGE. (A ce point, l'image cesse d'être en pause et la projection normale reprend.) Après avoir changé les réglages Réglage des paramètres couleur, utilisez le menu REGLAGE D'IMAGE pour enregistrer les réglages qui ont été changés.

MODE DE SELECTION DES COULEURS

CANCEL

Le mode retourne au mode pointeur (même lorsque vous appuyez sur la touche MENU sur le projecteur ou sur la télécommande). (Dans ce cas, il vous faudra de nouveau sélectionner et ajuster la couleur.)

QUIT

Le menu Réglage des paramètres couleur sort et l'affichage retourne à l'écran de projection normal, mais aucun des réglages changés ne sera enregistré. Pour enregistrer les réglages changés, veuillez à sélectionner "LIST" à l'aide des touches de POINTAGE et passez au mode suivant (Mode LIST).

MODE LISTE



La marque de pointage est libérée et l'effet de l'ajustement du réglage pour cette ligne d'images projetées est momentanément annulé.

COLOR PALETTE

Le mode retourne au mode COLOR SELECTION pour vous permettre d'ajuster de nouveau le réglage de la couleur dans cette ligne. Cette option n'est pas disponible si la marque de pointage a été libérée par l'opération immédiatement au-dessus.

DEL

Annule l'ajustement du réglage de la couleur dans cette ligne.

ALL DEL

Annule l'ajustement du réglage des couleurs dans toutes les lignes.

COLOR M.

Le mode retourne au mode POINTEUR.



Reglage automatique de l'image

Appuyez soit sur la touche de POINTAGE (GAUCHE), soit sur la touche de POINTAGE (DROITE) pour contrôler automatiquement la position de l'image devant être sélectionnée. (Off, L1 ou L2)

Off Le contrôle automatique des images est sur la position OFF.

L1 Le contrôle automatique des images est sur la position du niveau 1 (LEVEL 1).

L2 Le contrôle automatique des images est sur la position du niveau 2 (LEVEL 2).

MODE DE SELECTION DES COULEURS

Palette d'ajustement du niveau et de la phase. Palette d'ajustement du gamma.

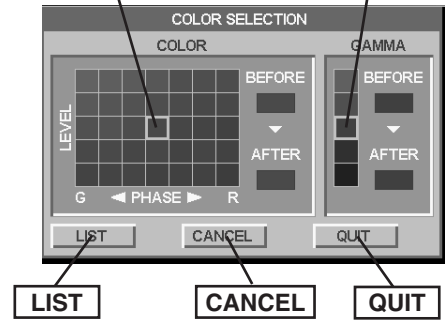

MODE LISTE

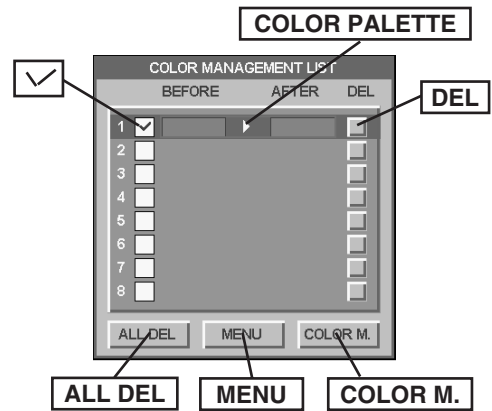

REMARQUE:

Appuyez sur la touche COLOR M. sur la télécommande pour sortir du menu Réglage des paramètres couleur et pour faire retourner l'affichage à l'écran de projection normal, mais aucun des réglages changé n'est enregistré. Pour enregistrer les réglages changés, veuillez à sélectionner "MENU" à l'aide des touches de POINTAGE et enregistrez les réglages.



Température de couleur

Appuyez soit sur la touche de POINTAGE (GAUCHE), soit sur la touche de POINTAGE (DROITE) pour sélectionner le niveau de Température des couleurs désiré (Tres Bas, Bas, Medium ou Haut).



Bal. Des gris (Rouge)

Appuyez sur la touche de POINTAGE (GAUCHE) pour éclaircir les tons rouges et sur la touche de POINTAGE (DROITE) pour approfondir les tons. (De 0 à 63.)



Bal. Des gris (Vert)

Appuyez sur la touche de POINTAGE (GAUCHE) pour éclaircir les tons verts et sur la touche de POINTAGE (DROITE) pour approfondir les tons. (De 0 à 63.)



Bal. Des gris (Bleu)

Appuyez sur la touche de POINTAGE (GAUCHE) pour éclaircir les tons bleus et sur la touche de POINTAGE (DROITE) pour approfondir les tons. (De 0 à 63.)



Netteté

Appuyez sur la touche de POINTAGE (GAUCHE) pour adoucir l'image et sur la touche de POINTAGE (DROITE) pour rendre l'image plus nette. (De 0 à 31.)



Gamma

Appuyez sur la touche de POINTAGE (GAUCHE) ou sur la touche de POINTAGE (DROITE) pour obtenir une meilleure balance du contraste. (De 0 à 15.)



Réducteur de bruit

Si vous visionnez une cassette vidéo ancienne contenant beaucoup de bruit, appuyez sur les touches de POINTAGE (GAUCHE/DROITE) pour changer le mode de réducteur de bruit. L'affichage de la boîte de dialogue passe à "On" pour réduire le bruit (parties parasitées) de l'image. Pour désactiver le mode de réducteur de bruit, appuyez à nouveau sur la (les) touche(s) de POINTAGE (GAUCHE/DROITE).



Progressif

Appuyez sur la (les) touche(s) de POINTAGE (GAUCHE/DROITE) pour changer le mode de balayage progressif. L'affichage de la boîte de dialogue passe à "Off", "L1", "L2".

- Off ... Mode de balayage progressif hors circuit.
- L1 Mode de balayage progressif en circuit (pour une image animée).
- L2 Mode de balayage progressif en circuit (pour une image fixe).



Mémoriser

Pour stocker manuellement les images pré-réglées, placez un pointeur à cadre rouge sur l'icône Mémoriser et appuyez sur le bouton de SELECTION. Le menu niveau image apparaît. Placez un pointeur à cadre rouge sur Image 1 à 4 à l'endroit où vous voulez régler, puis appuyez sur le bouton de SELECTION.

Les autres icônes fonctionnent comme suit.



Reset

Remettez tous les réglages à zéro à la figure précédente.



Quitter

Ferme menu REGLAGE D'IMAGE.

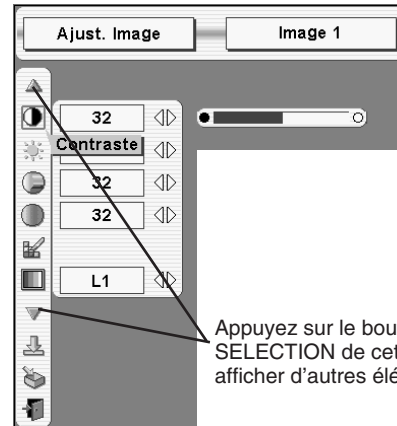

Appuyez sur le bouton de SELECTION de cette icône pour afficher d'autres éléments.

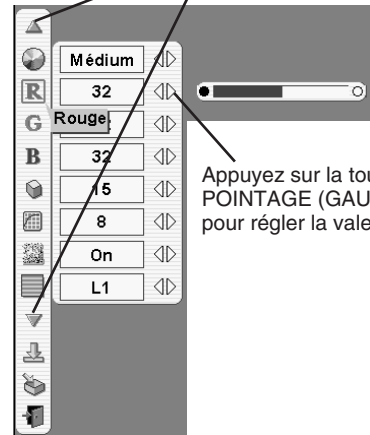

Appuyez sur le bouton de SELECTION sur cette icône pour faire apparaître les éléments précédents.

Appuyez sur la touche de POINTAGE (GAUCHE/DROITE) pour régler la valeur.



Menu niveau image
Placez un pointeur à cadre rouge sur n'importe laquelle des Images 1 à 4 où vous voulez régler, puis appuyez sur le bouton de SELECTION.

Icône Mémoriser
Appuyez sur le bouton de SELECTION de cette icône pour stocker le réglage.

REMARQUE:

Teinte ne peut pas être ajustée lorsque le système vidéo est PAL, SECAM, PAL-M ou PAL-N.

Le mode Progressif ne peut pas être utilisé lorsque "480p", "575p" ou "720p" sont sélectionnés sur le menu SYSTEME AUDIO/VIDEO. (Reportez-vous à la page 31.)

MENU DE REGLAGE

- 1 Appuyez sur la touche MENU; le MENU A L'ECRAN apparaît alors. Appuyez sur la (les) touche(s) de POINTAGE (GAUCHE/DROITE) pour placer un pointeur à cadre rouge sur l'icône menu REGLAGE.
- 2 Appuyez sur la touche de POINTAGE (BAS) pour placer un pointeur à cadre rouge sur l'élément que vous voulez régler, puis appuyez sur le bouton de SELECTION. La boîte de dialogue de Réglage apparaît.



Langue

La langue utilisée dans le MENU A L'ECRAN peut être sélectionnée entre l'anglais, l'allemand, le français, l'italien, l'espagnol, le portugais, le néerlandais, le suédois, le russe, le chinois, le coréen et le japonais.



Mode des lampes

Lorsque vous sélectionnez le Mode des lampes, le projecteur réduit la luminosité et passe au mode d'économie d'énergie.



Mode Normal



Mode Auto La luminosité est réglée automatiquement à un niveau adapté à l'écran.



Mode Eco La luminosité est réduite de 80% de celle du Mode Normal.



Trapèze

Lorsque l'image est déformée, sélectionnez Trapèze. Le MENU A L'ECRAN disparaît et la boîte de dialogue "Trapèze" s'affiche.

Mémoriser ... Mémoriser les données de réglage du trapèze lorsque le cordon d'alimentation secteur est débranché de la prise secteur.

Reset ... Réinitialiser les données de réglage du trapèze lorsque le cordon d'alimentation secteur est débranché de la prise secteur.

Lorsque vous appuyez sur le bouton de SELECTION, l'appareil passe en mode de réglage du trapèze. Corrigez la déformation Trapèze en appuyant sur la (les) touche(s) de POINTAGE (HAUT/BAS/GAUCHE/DROITE). Reportez-vous à REGLAGE DU TRAPEZE à la page 21.



Dimension V



Dimension H

Ceux-ci règlent l'échelle horizontale et verticale et la position de l'écran. Utilisez les touches de POINTAGE (GAUCHE/DROITE) pour sélectionner Mémoriser ou Reset.

Mémoriser ... Mémorise les données de réglage lorsque le cordon d'alimentation secteur est débranché de la prise secteur.

Reset ... Remet les données de réglage à zéro lorsque le cordon d'alimentation secteur est débranché de la prise secteur.

Lorsque vous appuyez sur le bouton de SELECTION, l'appareil passe au mode de réglage de l'Echelle ou de la Position. Utilisez les touches de POINTAGE (GAUCHE/DROITE) pour sélectionner si vous voulez régler l'Echelle ou la Position, puis utilisez les touches de POINTAGE (HAUT/BAS) pour régler les valeurs.

MENU DE REGLAGE

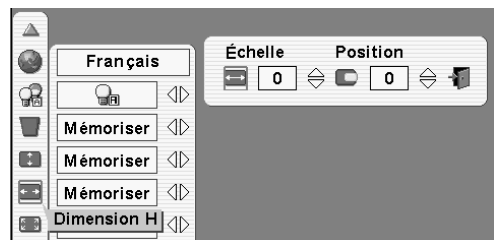
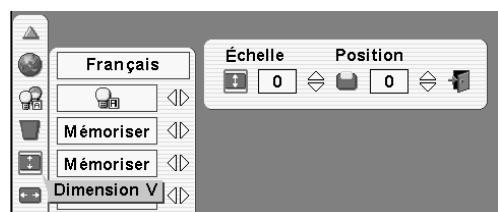
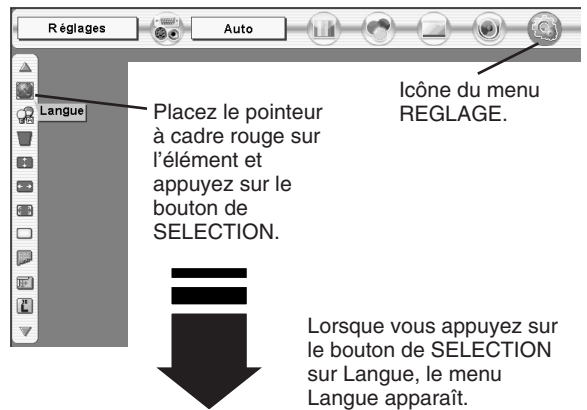

REMARQUE:

Dimension V/H étant réglé, si vous effectuez le réglage du trapèze, les données de réglage pour Dimension V/H seront effacées.

Pour conserver les données de réglage, effectuez tout d'abord le réglage du trapèze, puis réglez Dimension V/H.



Anamorphique

Lorsque cette fonction est sur "On", le signal d'entrée est changé de force à une image 4:3, même si le signal d'entrée est HDTV.



Fond bleu

Lorsque cette fonction est sur la position "On", le projecteur produit une image bleue au lieu du bruit vidéo sur l'écran lorsque toutes les sources d'entrée sont débranchées ou éteintes.



Affichage

Cette fonction permet d'établir si oui ou non les affichages à l'écran apparaissent.

On ... fait apparaître tous les affichages à l'écran

Off ... les affichages à l'écran n'apparaissent pas, sauf:

- Menu à l'écran
- Message "Éteindre?"
- Minuterie (P-TIMER)
- Message "Pas de signal"
- Message "Patientez"



Position du menu

Cette fonction est utilisée pour régler la position d'affichage du menu à l'écran. Lorsque vous appuyez sur le bouton de SELECTION, l'écran de réglage apparaît (des flèches apparaissent). Utilisez les touches de POINTAGE (HAUT/BAS/GAUCHE/DROITE) pour régler la position. Une fois le réglage effectué, appuyez sur le bouton de SELECTION pour retourner à l'écran MENU.



Logo

Lorsque cette fonction est sur "On", le projecteur fait apparaître le logo au démarrage.



Plafond

Lorsque cette fonction est sur "On", l'image est inversée haut/bas et gauche/droite. Cette fonction est utilisée pour projeter les images à partir d'un projecteur monté au plafond.

Fonction plafond

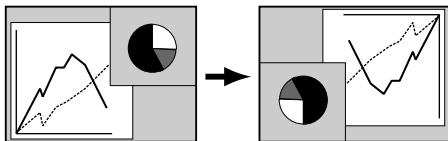

Arrière

Lorsque cette fonction est sur la position de marche, l'image est inversée gauche/droite. Cette fonction est utilisée pour projeter les images sur un écran de projection arrière.

Fonction arrière

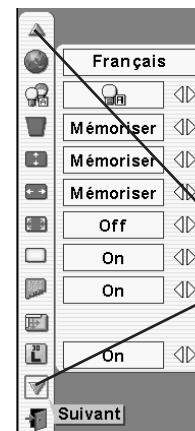
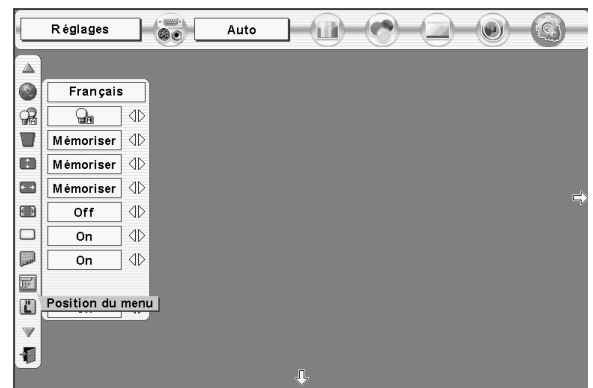
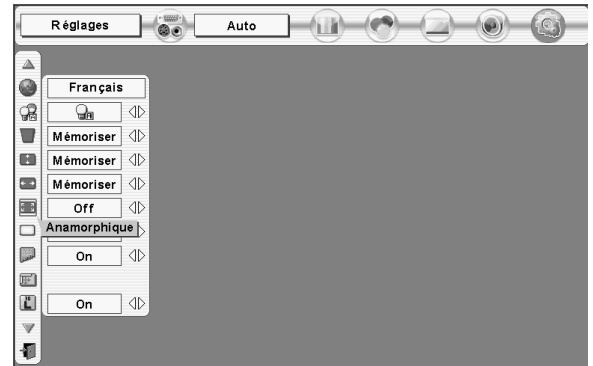
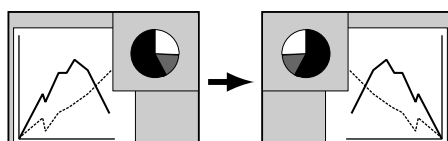

Appuyez sur le bouton de SELECTION de cette icône pour afficher d'autres éléments.

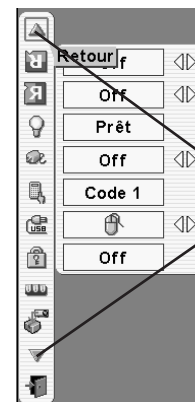

Appuyez sur le bouton de SELECTION sur cette icône pour faire apparaître les éléments précédents.



Extinction Automatique

Ce projecteur est équipé d'une fonction d'économie d'énergie. Si aucun signal n'est entré et que le projecteur n'effectue aucune opération pendant trente secondes ou plus, la fonction d'économie d'énergie s'enclenche pour réduire la consommation de courant et conserver la durée de vie de la lampe. Les réglages par défaut pour l'économie d'énergie sont "PRET" and "5 Minute".

Operation

1) Si le signal est interrompu et que vous n'appuyez sur aucune touche pendant 30 secondes ou plus, le message "Pas de signal" et l'affichage de la minuterie apparaissent sur l'écran. Ensuite, le compte à rebours commence pendant la durée réglée.

Si "Prêt" est sélectionné

- 2) Une fois que la durée réglée s'est écoulée, la lampe s'éteint et commence à se refroidir. Le témoin READY s'éteint pendant que le refroidissement de la lampe est en cours, et il est alors impossible d'utiliser le projecteur pendant cette période.
- 3) Une fois que le refroidissement de la lampe est terminé, le témoin READY se met à clignoter pour signaler à l'opérateur que le mode d'extinction automatique est activé. Dans cet état, la lampe s'allume et les images seront projetées si un signal parvient à l'ordinateur ou si le projecteur est utilisé.

Si "Extinction" est sélectionné

- 2) Lorsque la durée réglée s'est écoulée, la lampe s'éteint et commence à se refroidir. Le témoin READY s'éteint pendant que le refroidissement de la lampe est en cours, et il est alors impossible d'utiliser le projecteur pendant cette période.
- 3) Une fois que le refroidissement de la lampe est terminé, le projecteur s'éteint.

Si "Off" est sélectionné

La fonction d'économie d'énergie est annulée.

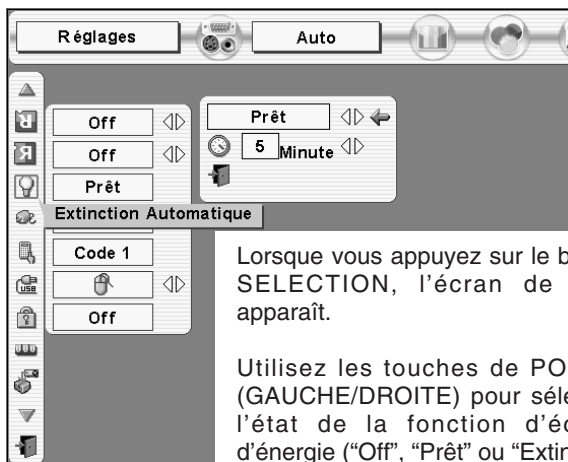

Lorsque vous appuyez sur le bouton de SELECTION, l'écran de réglage apparaît.

Utilisez les touches de POINTAGE (GAUCHE/DROITE) pour sélectionner l'état de la fonction d'économie d'énergie ("Off", "Prêt" ou "Extinction").



Utilisez la touche de POINTAGE (BAS) pour placer le pointeur sur le réglage du temps, puis utilisez la (les) touche(s) de POINTAGE (GAUCHE/DROITE) pour régler le temps (entre 1 minute et 30 minutes).

Durée restant jusqu'à l'extinction de la lampe



Démarrage Rapide

Lorsque cette fonction est sur "On", le projecteur est allumé automatiquement en connectant simplement le cordon d'alimentation secteur à une prise murale.

REMARQUE: Veillez à mettre correctement le projecteur hors tension. (Reportez-vous à la section "MISE SOUS/HORS TENSION DU PROJECTEUR" à la page 20.) Si vous n'effectuez pas la procédure correcte pour mettre le projecteur hors tension, la fonction de démarrage à la mise sous tension ne fonctionnera pas correctement.



Télécommande

Ce projecteur possède huit codes de télécommande différents: le code normal pré-réglé en usine (Code 1) et les sept autres codes (Code 2 à Code 8). Cette fonction de commutation empêche tout mélange (interférences) des opérations de télécommande lorsque plusieurs projecteur ou plusieurs appareils vidéo sont utilisés simultanément. Par exemple, lorsque vous utilisez le projecteur en "Code 7", il faut que le projecteur et la télécommande soient tous deux mis sur le "Code 7".

Pour changer le code du projecteur:

Pour changer le code de télécommande du projecteur utilisé dans le MENU A L'ECRAN, vous pouvez sélectionner l'un des codes du Code 1 au Code 8.

Pour changer le code de la télécommande:

Pour changer le code de télécommande de la télécommande, réglez les interrupteurs DIP 1-3 situés à l'intérieur du compartiment des piles de la télécommande. (Reportez-vous à la page 15.)

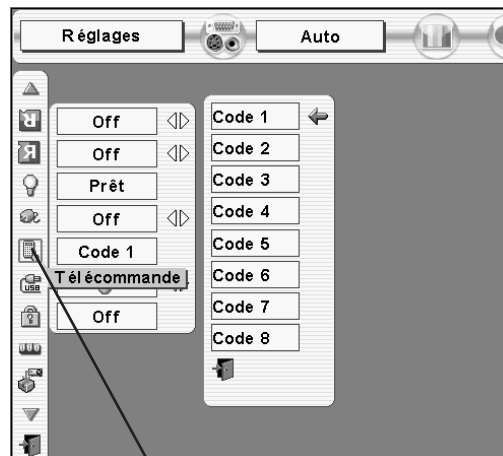

Lorsque vous appuyez sur le bouton de SELECTION de la télécommande, le menu du code de télécommande apparaît.



USB

Ce projecteur est équipé d'un port USB pour que l'utilisation interactive soit possible entre le projecteur et l'ordinateur. Pour régler le mode, procédez comme suit.

Mode de souris sans fil

Sélectionnez  lorsque vous commandez l'ordinateur avec la télécommande de ce projecteur.

Mode de projecteur

Sélectionnez  lorsque vous commandez le projecteur avec l'ordinateur.

REMARQUE: Ceci n'est pas fourni pour l'utilisation de base, mais pour l'utilisation future.

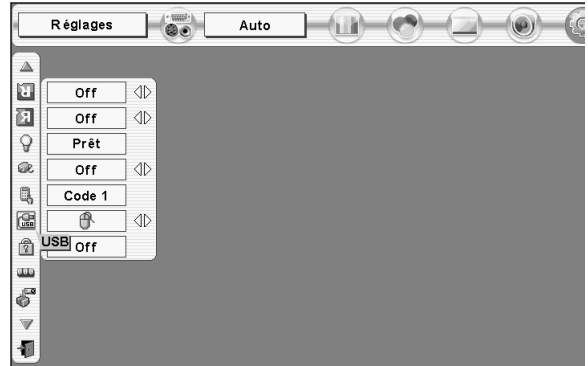

Verrouillage

Cette fonction verrouille le fonctionnement du panneau de commande du projecteur et la télécommande.



Ceci verrouille le fonctionnement du panneau de commande du projecteur.



Ceci verrouille le fonctionnement de la télécommande.

Off

Ceci annule la fonction de verrouillage des touches.

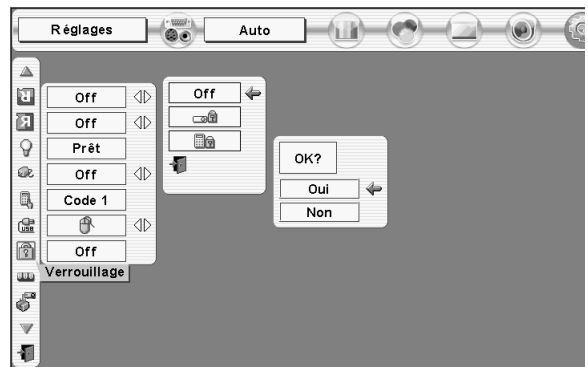

Remise à zéro lampe

Cette fonction est utilisée pour remettre le compteur de remplacement de la lampe à zéro. Lorsque vous remplacez la lampe du projecteur, remettez le compteur de remplacement de la lampe à zéro à l'aide de cette fonction. Reportez-vous à la page 45 pour l'opération.



Réglages d'usine

Cette fonction remet toutes les valeurs des réglages aux valeurs par défaut, sauf pour le temps de la lampe.

Appuyez sur la touche de POINTAGE (HAUT/BAS) pour placer un pointeur à cadre rouge sur "Réglages d'usine", puis appuyez sur le bouton de SELECTION. Le message "Retour aux réglages d'usine?" s'affiche alors. Placez le pointeur sur [Oui] puis appuyez sur le bouton de SELECTION.

Une autre boîte de dialogue de confirmation apparaît alors; sélectionnez [Oui], puis appuyez sur le bouton de SELECTION. Remettez le projecteur aux réglages d'usine.

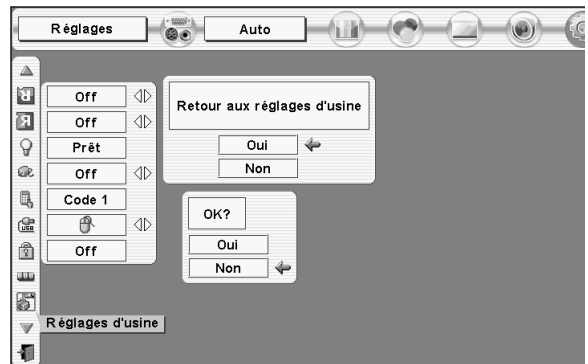

UTILISATION DE LA SOURIS SANS FIL

La télécommande sans fil permet non seulement de faire fonctionner le projecteur, mais peut aussi être utilisée comme souris sans fil pour la plupart des ordinateurs personnels. La touche de POINTAGE, la touche d'entraînement ON/OFF et deux touches de CLIC sont utilisées pour la commande de la souris sans fil.

Cette fonction de souris sans fil est utilisable seulement lorsque le pointeur de la souris d'ordinateur est affiché sur un écran projeté.

INSTALLATION

Pour utiliser la télécommande sans fil comme souris sans fil d'un ordinateur, il faut installer un pilote de souris (non fourni). Vérifiez si le pilote de souris est bien installé sur votre ordinateur. Et veillez à ce que le port de souris (ou port USB) d'un ordinateur personnel soit bien activé.

- 1 Branchez le port de souris (ou port USB) de votre ordinateur au port de commande (ou port USB) du projecteur à l'aide du câble de souris (ou câble USB). (Pour plus de détails concernant le branchement, reportez-vous aux pages 12 à 13.)
- 2 Allumez tout d'abord le projecteur, puis allumez votre ordinateur. Si vous allumez d'abord l'ordinateur, il est possible que la souris sans fil ne fonctionne pas correctement.

Remarque: Si l'ordinateur ne possède pas de port de souris, branchez le port série de l'ordinateur au port de commande du projecteur à l'aide du câble de souris du port série (fourni).

COMMANDE DE LA SOURIS SANS FIL

Lorsque vous contrôlez un pointeur de souris d'ordinateur, actionnez la souris sans fil à l'aide de la touche de POINTAGE, de la touche d'entraînement ON/OFF, de la touche de CLIC A GAUCHE et de la touche de clic à droite de la télécommande sans fil.

Touche de POINTAGE

Utilisée pour déplacer le pointeur. Le pointeur se déplace en fonction du sens dans lequel vous appuyez sur la touche.

Bouton de CLIC A GAUCHE

Ce bouton a la même fonction que le bouton gauche d'une souris d'ordinateur. Appuyez sur cette touche et sur la touche de POINTAGE pour entraîner un objet de l'écran sélectionné.

Bouton de CLIC A DROITE

Ce bouton a la même fonction que le bouton droit d'une souris d'ordinateur.

Touche D'ENTRAÎNEMENT ON/OFF

Utilisez cette touche et la touche de POINTAGE pour entraîner un objet de l'écran sélectionné. Appuyez et relâchez la touche d'entraînement ON/OFF; le témoin ENTRAINEMENT ON s'allume au vert et la télécommande est alors en mode d'entraînement. Utilisez la touche de POINTAGE dans la direction à laquelle vous voulez entraîner l'objet de l'écran. Appuyez et relâchez à nouveau la touche d'entraînement ON/OFF ou appuyez sur n'importe quelle autre touche pour déposer l'objet au nouvel emplacement de l'écran.

TEMOIN D'ENTRAÎNEMENT ON

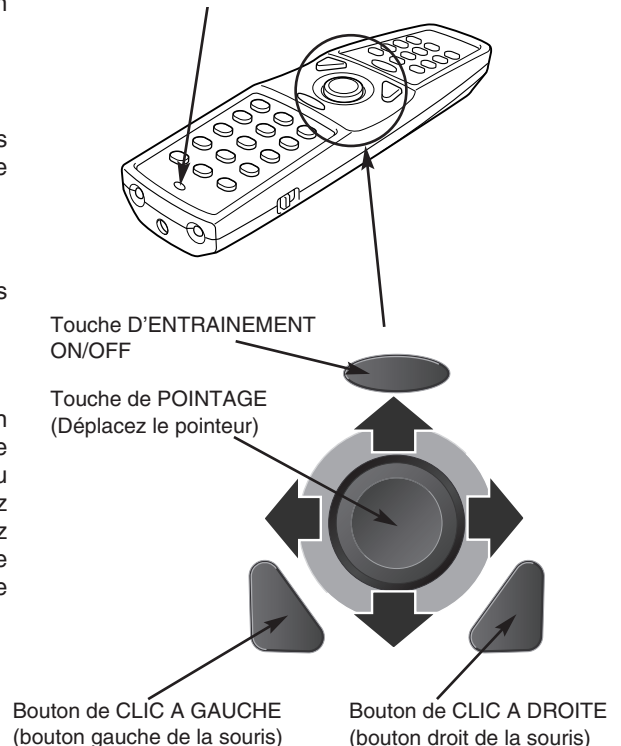

ENTRETIEN

TEMOIN D'ALARME DE TEMPERATURE (WARNING TEMP.)

Le témoin WARNING TEMP. clignote en rouge pour signaler à l'opérateur que la température interne du projecteur est supérieure à la température normale. Si la température continue à s'élever, le projecteur s'éteint automatiquement et le témoin READY s'éteint. (Le témoin WARNING TEMP. continue à clignoter.) Après la période de refroidissement, le témoin READY se rallume et vous pouvez alors allumer le projecteur en appuyant sur la touche On/Off de la télécommande ou du projecteur. Lorsque vous allumez le projecteur, le témoin WARNING TEMP. s'éteint.

Si le témoin WARNING TEMP. continue à clignoter, vérifiez les points suivants:

- 1** Les fentes de ventilation du projecteur sont obstruées. Dans ce cas, modifiez le positionnement de l'appareil de manière que les fentes de ventilation ne soient pas obstruées.
- 2** Il est possible que le filtre à air soit bouché par des particules de poussière. Nettoyez le filtre à air en vous référant à la section ENTRETIEN ET NETTOYAGE DU FILTRE A AIR à la page suivante.
- 3** Si le témoin WARNING TEMP. reste allumé après que vous ayez effectué les vérifications ci-dessus, il est possible que les ventilateurs de refroidissement ou les circuits internes soient défectueux. Adressez-vous au centre de service.

COMMANDES SUR LE PROJECTEUR

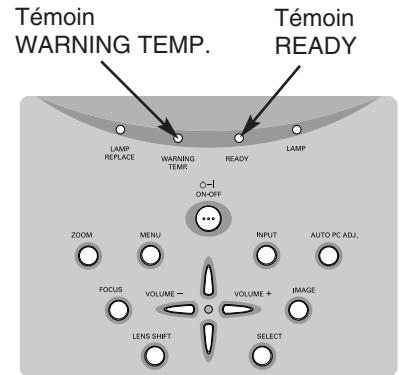

Lorsque les témoins WARNING TEMP. et READY clignotent tous deux:

Lorsque le projecteur détecte une anomalie interne, il s'éteint automatiquement et les témoins WARNING TEMP. et READY se mettent tous deux à clignoter. Dans cet état, il est impossible d'allumer le projecteur, même si vous appuyez sur la touche On/Off de la télécommande ou du projecteur. Si ceci se produit, débranchez et rebranchez le cordon d'alimentation secteur, puis allumez à nouveau le projecteur pour vérifier son fonctionnement. Si le projecteur s'éteint à nouveau ou s'il est impossible de l'allumer, il faut vérifier et réparer les composants internes. Débranchez le cordon d'alimentation secteur et adressez-vous à un centre de service.

ENTRETIEN ET NETTOYAGE DU FILTRE A AIR

Les filtres à air détachables évitent que de la poussière s'accumule sur la lentille et le miroir de projection. Si les filtres à air sont couverts de poussière, cela réduira l'efficacité des ventilateurs de refroidissement et cela peut entraîner une surchauffe interne et réduire la durée de vie du projecteur. Pour nettoyer les filtres à air, suivez la méthode ci-dessous:

- 1** Eteignez l'appareil et débranchez le cordon d'alimentation secteur de la prise secteur.
- 2** Retournez le projecteur et retirez les deux filtres à air en tirant leur verrou vers le haut.
- 3** Nettoyez le filtre à air à l'aide d'une brosse ou en lavant les poussières et les particules avec de l'eau.
- 4** Remettez le filtre à air bien en place. Veillez à ce que le filtre à air soit inséré bien à fond.



ATTENTION

N'utilisez pas le projecteur lorsque le filtre à air est déposé. De la poussière se déposerait sur le panneau LCD et sur le miroir, ce qui pourrait affecter la bonne qualité de l'image. N'introduisez pas de petites pièces dans les ouvertures d'entrée d'air. Ceci pourrait causer des anomalies de fonctionnement du projecteur.

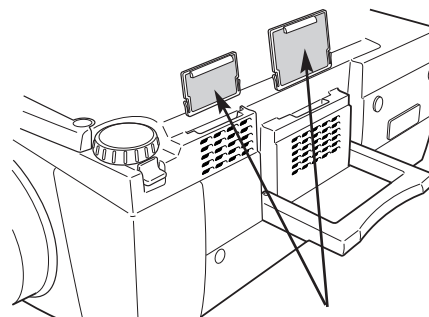

FILTRE A AIR
Retirez en tirant vers le haut.

RECOMMANDATION

N'utilisez pas le projecteur dans un endroit poussiéreux ou enfumé. Sinon, la qualité de l'image ne sera pas bonne.

Si l'appareil est utilisé dans un milieu poussiéreux ou enfumé, de la poussière pourra s'accumuler sur le panneau à cristaux liquides et sur la lentille à l'intérieur, et sera alors projetée sur l'écran en même temps que l'image. Si de tels problèmes se produisent, confiez le nettoyage à votre revendeur ou à un centre de service agréés.

NETTOYAGE DE LA LENTILLE DE PROJECTION

Pour nettoyer la lentille de projection, procédez comme suit:

- 1** Appliquez un produit de nettoyage de lentille d'appareil photo non abrasif sur un tissu de nettoyage doux et sec. Evitez d'utiliser une quantité excessive de produit de nettoyage. Les produits de nettoyage abrasifs, les solvants et les autres produits chimiques trop puissants risquent de rayer la lentille.
- 2** Frottez légèrement le tissu de nettoyage sur la lentille.
- 3** Lorsque vous n'utilisez pas le projecteur, remettez le cache de lentille en place.

REPLACEMENT DE LA LAMPE

REPLACEMENT DE LA LAMPE

Lorsque la durée de vie de la lampe de ce projecteur arrive à son terme, le témoin LAMP REPLACE s'allume en jaune. Si ce témoin s'allume en jaune, remplacez immédiatement la lampe de projection.

Ce témoin s'allume en jaune lorsque la durée de vie de la lampe de projection arrive à son terme. Remplacez immédiatement la lampe.

COMMANDES SUR LE PROJECTEUR

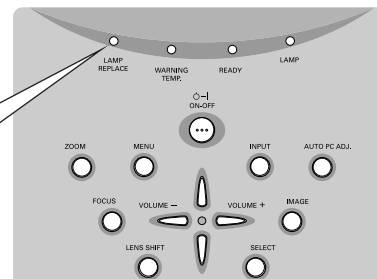

Avant d'ouvrir le couvercle de la lampe, laissez le projecteur refroidir pendant au moins 45 minutes avant d'ouvrir le couvercle de la lampe. La température peut s'élever considérablement à l'intérieur du projecteur.



ATTENTION

Pour assurer un fonctionnement sûr, remplacez la lampe par une lampe du même type. Veillez à ne pas laisser tomber l'unité de lampe et à ne pas toucher l'ampoule en verre! Le verre risquerait de se briser et de causer des blessures.

Pour remplacer l'ensemble de lampe, procédez de la manière suivante.

- 1** Eteignez le projecteur et débranchez la fiche d'alimentation secteur. Laissez le projecteur refroidir pendant au moins 45 minutes.
- 2** Retirez les deux vis à l'aide d'un tournevis et retirez le couvercle de lampe.
- 3** Retirez les deux vis à l'aide d'un tournevis et tirez l'ensemble de lampe vers l'extérieur en saisissant la poignée.
- 4** Remplacez l'ensemble de lampe et serrez les deux vis. Veillez à ce que l'ensemble de lampe soit correctement en place. Remettez ensuite le couvercle de lampe en place et serrez les deux vis.
- 5** Branchez le cordon d'alimentation secteur au projecteur et allumez le projecteur.
- 6** Remettez à zéro le compteur de remplacement de la lampe (Reportez-vous à la section "COMPTEUR DE REMPLACEMENT DE LA LAMPE" à la page suivante.).

REMARQUE: Ne remettez pas le compteur de remplacement de la lampe à zéro lorsque la lampe de projection n'a pas été remplacée.

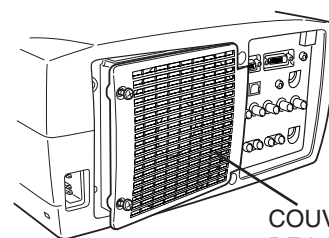

COUVERCLE DE LA LAMPE

ENSEMBLE DE LAMPE

POIGNEE

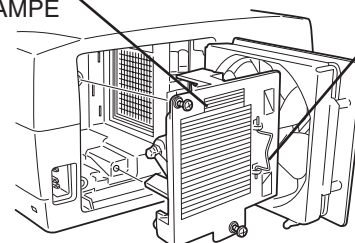

COMMANDE D'UNE LAMPE DE RECHANGE

Demandez à votre revendeur de commander une lampe de rechange. Pour commander la lampe, donnez les informations suivantes à votre revendeur.

- N° de modèle de votre projecteur : **PLC-XP50/XP50L/XP51/XP51L**
- N° du type de lampe de rechange : **POA-LMP67 (pour PLC-XP50/XP50L)**
(Pièces de service n° 610 306 5977)
- N° du type de lampe de rechange : **POA-LMP81 (pour PLC-XP51/XP51L)**
(Pièces de service n° 610 314 9127)

COMPTEUR DE REMPLACEMENT DE LA LAMPE

Veillez à remettre le compteur de remplacement de la lampe à zéro lorsque l'ensemble de la lampe est remplacé. Lorsque le Compteur de remplacement de la lampe est remis à zéro, le témoin LAMP REPLACE s'éteint.

- 1 Allumez le projecteur, puis appuyez sur la touche MENU; le MENU A L'ECRAN apparaît alors. Appuyez sur la(les) touche(s) de POINTAGE (GAUCHE/DROITE) pour placer un pointeur à cadre rouge sur l'icône du menu REGLAGE. (Reportez-vous à la page 40.)
- 2 Appuyez sur une touche de POINTAGE (HAUT/BAS) pour placer un pointeur à cadre rouge sur "Remise à zéro lampe", puis appuyez sur le bouton de SELECTION. Le message "Compteur utilisation lampe Remise à zero?" s'affiche. Placez le pointeur sur [Oui], puis appuyez sur le bouton de SELECTION.
- 3 Une autre boîte de dialogue de confirmation apparaît et sélectionnez [Oui] pour remettre le Compteur de remplacement de la lampe à zéro.

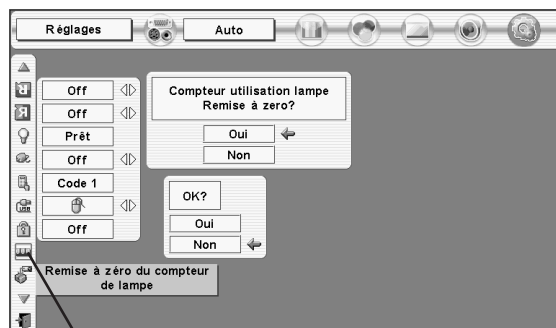

Placez le pointeur sur "Remise à zéro du compteur de lampe", puis appuyez sur le bouton de SELECTION. Le message "Compteur utilisation lampe Remise à zero?" s'affiche.

REMARQUE : Ne remettez le compteur de remplacement de la lampe à zéro qu'après avoir remplacé la lampe de projection.



PRECAUTIONS DE MANIPULATION DE LA LAMPE

Ce projecteur utilise une lampe à haute pression qui doit être manipulée soigneusement et correctement. Si la lampe est manipulée incorrectement, ceci risquera de causer un accident, des blessures ou un incendie.

- La durée de vie de la lampe peut être différente d'une lampe à l'autre, selon l'environnement d'utilisation. Une durée de vie identique ne peut être garantie pour toutes les lampes. Certaines lampes pourront tomber en panne ou arriver au terme de leur durée de vie plus rapidement que d'autres lampes similaires.
- Si le projecteur indique que la lampe doit être remplacée, autrement dit si le témoin LAMP REPLACE s'allume, remplacez IMMEDIATEMENT la lampe après que le projecteur se soit refroidi. (Suivez soigneusement les instructions de la section REMPLACEMENT DE LA LAMPE de ce manuel.) Si vous continuez d'utiliser la lampe alors que le témoin LAMP REPLACE est allumé, le risque d'explosion de la lampe augmentera.
- Une lampe risque exploser sous l'effet de vibrations, de chocs ou de la détérioration résultant de nombreuses heures d'utilisation lorsque sa durée de vie arrive à son terme. Les risques d'explosion peuvent être différents selon l'environnement ou les conditions dans lesquelles le projecteur et la lampe sont utilisés.

SI UNE LAMPE EXPLOSE, IL FAUT PRENDRE LES MESURES DE SECURITE SUIVANTES.

Si une lampe explose, débranchez immédiatement la fiche secteur du projecteur de la prise secteur. Faites vérifier le bloc de lampe et remplacer la lampe par un centre de service agréé. En outre, vérifiez bien qu'aucun éclat de verre ne se trouve à proximité du projecteur ou ne soit expulsé par les orifices de circulation d'air de refroidissement. Éliminez soigneusement tous les éclats de verre. Seuls des techniciens compétents agréés habitués à effectuer des opérations d'entretien sur les projecteurs peuvent vérifier l'intérieur du projecteur, à l'exclusion de toute autre personne.

Si une personne n'ayant pas reçu une formation appropriée tente d'effectuer des opérations d'entretien de façon inadéquate, un accident ou des blessures causées par des éclats de verre risqueront de se produire.

GUIDE DE DEPANNAGE

Avant de faire appel à votre revendeur ou à un centre de service, veuillez vérifier les points suivants.

1. Assurez-vous que le projecteur est branché à l'équipement comme indiqué dans la section "BRANCHEMENT DU PROJECTEUR" aux pages 12 à 14.
2. Vérifiez les branchements des câbles. Vérifiez que le cordon d'alimentation, l'ordinateur ou la source vidéo sont bien branchés.
3. Vérifiez que tous les appareils sont allumés.
4. Si le projecteur ne projette toujours pas d'image, redémarrez l'ordinateur.
5. Si l'image n'apparaît toujours pas, débranchez le projecteur de l'ordinateur et vérifiez l'image sur le moniteur de l'ordinateur. Le problème peut venir du contrôleur vidéo de l'ordinateur et non pas du projecteur. (Lorsque le projecteur est rebranché, n'oubliez pas d'éteindre l'ordinateur et le moniteur avant d'allumer le projecteur. Allumez les appareils dans cet ordre: projecteur, ordinateur.)
6. Si le problème persiste, consultez le tableau ci-dessous.

Problème	Solutions
Pas d'alimentation	<ul style="list-style-type: none"> ● Branchez le projecteur dans une prise secteur. ● Vérifiez que le témoin READY soit bien allumé. ● Avant d'allumer le projecteur, attendez 90 secondes après avoir éteint le projecteur. <p>REMARQUE: Après avoir appuyé sur la touche ON-OFF pour la mettre en position d'arrêt, vérifiez si le projecteur fonctionne bien comme indiqué ci-après.</p> <ol style="list-style-type: none"> 1. Le témoin LAMP s'allume et le témoin READY s'éteint. 2. Après 90 secondes, le témoin READY s'allume de nouveau en vert et le projecteur peut être allumé de nouveau en appuyant sur la touche ON-OFF. <ul style="list-style-type: none"> ● Vérifiez les témoins WARNING TEMP. et READY. Si les deux témoins WARNING TEMP. et READY clignotent, il n'est pas possible d'allumer le projecteur. (Reportez-vous à la section "MISE SOUS/HORS TENSION DU PROJECTEUR à la page 20.) ● Vérifiez la lampe de projection. (Reportez-vous à la page 44.)
L'image n'est pas au point	<ul style="list-style-type: none"> ● Réglez la mise au point. ● Assurez-vous que la distance entre l'écran et le projecteur est d'au moins 1,4 mètre. ● Regardez si la lentille doit être nettoyée. <p>REMARQUE: Si le projecteur est déplacé d'un endroit froid à un endroit chaud cela peut causer la condensation d'humidité sur la lentille. Dans ce cas, éteignez le projecteur et attendez que la condensation disparaisse.</p>
L'image est inversée horizontalement.	<ul style="list-style-type: none"> ● Voyez la fonction Plafond/Arrière. (Reportez-vous à la section "REGLAGE" de la page 38.)
L'image est inversée verticalement.	<ul style="list-style-type: none"> ● Voyez la fonction Plafond. (Reportez-vous à la section "REGLAGE" de la page 38.)
Certains affichages n'apparaissent pas lors des opérations.	<ul style="list-style-type: none"> ● Voyez la fonction Affichage. (Reportez-vous à la section "REGLAGE" de la page 38.)
Pas d'image	<ul style="list-style-type: none"> ● Vérifiez le branchement entre l'ordinateur ou l'équipement vidéo et le projecteur. ● Lorsque vous allumez le projecteur, l'image apparaît après un délai d'environ 30 secondes. ● Vérifiez si le système que vous sélectionnez correspond bien à l'ordinateur ou à l'équipement vidéo que vous utilisez. ● Veillez à ce que la température ne soit pas hors des limites de la plage de température d'utilisation (5°C - 35°C).
Pas de son	<ul style="list-style-type: none"> ● Vérifiez les branchements des câbles audio de la source d'entrée audio. ● Réglez la source audio. ● Appuyez sur la touche VOLUME (+). ● Appuyez sur la touche MUTE.

Problème	Solutions
Les télécommandes ne fonctionnent pas.	<ul style="list-style-type: none"> ● Vérifiez les piles. ● Assurez-vous que l'interrupteur ALL-OFF de la télécommande est mis sur "ON". ● Assurez-vous que rien ne bloque la transmission des télécommandes au récepteur de signal de télécommande. ● Assurez-vous que vous n'êtes pas placé trop loin du projecteur lorsque vous utilisez les télécommandes. La plage d'utilisation maximale est de 5 m. ● Vérifiez le mode du signal transmis par la télécommande. (Reportez-vous à la section "REGLAGE" de la page 39.)
La fonction de souris sans fil ne fonctionne pas.	<ul style="list-style-type: none"> ● Vérifiez le branchement du câble entre le projecteur et l'ordinateur. ● Vérifiez le réglage de la souris sur l'ordinateur. ● Allumez le projecteur avant d'allumer l'ordinateur.

ENTRETIEN

AVERTISSEMENT: Ce projecteur contient des composants placés sous haute tension. Ne tentez pas d'ouvrir le coffret.

Il vous est souvent possible de corriger vous-même les anomalies de fonctionnement. Si le projecteur ne fonctionne pas correctement, reportez-vous à la section "GUIDE DE DEPANNAGE" aux pages 46 et 47. Pour corriger la panne, essayez d'appliquer les "Solutions" indiquées.

Si, après avoir bien suivi les instructions d'utilisation, vous pensez qu'il faut procéder à des réparations, adressez-vous au centre de service Sanyo ou au magasin où vous avez acheté l'appareil.

Communiquez le numéro du modèle au magasin, et expliquez le problème. Nous vous dirons comment obtenir les services nécessaires.



Ce symbole marqué sur la plaque d'identification indique que le produit figure sur la liste des Underwriters Laboratories Inc. L'appareil a été conçu et fabriqué conformément aux normes de sécurité U.L. rigoureuses contre les risques d'incendie, les accidents et les électrocutions.



La marque CE est une marque de conformité aux directives de la Communauté Européenne (CE).

TEMOINS ET ETAT DU PROJECTEUR

Vérifiez les témoins indiquant l'état du projecteur.

Témoins				Etat du projecteur
LAMP REPLACE jaune	WARNING TEMP. rouge	READY vert	LAMP rouge	
●	●	●	●	Le projecteur est éteint. (Le cordon d'alimentation secteur est débranché.)
*	●	○	○	Le projecteur est prêt (READY) à être allumé en actionnant la touche ON-OFF.
*	●	○	●	Le projecteur fonctionne normalement.
*	○ ⚡	●	○	Le témoin WARNING TEMP. clignote en rouge pour signaler à l'opérateur que la température interne du projecteur est supérieure à la température normale. Si la température continue à s'élever, le projecteur s'éteint automatiquement et le témoin READY s'éteint. Lorsque le projecteur s'est refroidi suffisamment et que la température est revenue à un niveau normal, le témoin READY s'allume en vert et il est alors possible d'allumer le projecteur. (Le témoin WARNING TEMP. continue à clignoter.) Vérifiez et nettoyez le filtre à air.
*	○ ⚡	○	○	Le projecteur s'est refroidi suffisamment et la température est revenue à un niveau normal. Lorsque vous allumez le projecteur, le témoin WARNING TEMP. arrête de clignoter. Vérifiez et nettoyez le filtre à air.
*	●	●	○	Le projecteur est en train de se refroidir. Il ne peut pas être rallumé avant que le témoin READY se soit allumé en vert.
*	○ ⚡	○ ⚡	○	Le projecteur détecte un état anormal et ne peut pas être allumé. Débranchez le cordon d'alimentation secteur et rebranchez-le pour allumer le projecteur. Si le projecteur s'éteint à nouveau, débranchez le cordon d'alimentation secteur et confiez la vérification et les réparations du projecteur à votre revendeur ou au centre de service. Ne laissez pas le projecteur allumé. Une électrocution ou un incendie risqueraient de se produire.
*	●	○ ⚡	●	Le projecteur est en mode de gestion d'alimentation.

○ ... allumé ○
⚡ ... clignote ● ... faiblement éclairé ● ... éteint

* Lorsque la durée de vie de la lampe de projection arrive à son terme, le témoin LAMP REPLACE s'allume en jaune. Lorsque ce témoin s'allume en jaune, remplacez immédiatement la lampe de projection. Remettez le compteur de remplacement de la lampe à zéro après avoir remplacé la lampe.

SPECIFICATIONS DES ORDINATEURS COMPATIBLES

Ce projecteur accepte les signaux de tous les ordinateurs de fréquences V et H mentionnés ci-dessous, et inférieures à 180 MHz d'horloge de points.

AFFICHAGE A L'ECRAN	RESOLUTION	Fréquence horizontale (kHz)	Fréquence verticale (Hz)	AFFICHAGE A L'ECRAN	RESOLUTION	Fréquence horizontale (kHz)	Fréquence verticale (Hz)
VGA 1	640 x 480	31,47	59,88	XGA 10	1024 x 768	62,04	77,07
VGA 2	720 x 400	31,47	70,09	XGA 11	1024 x 768	61,00	75,70
VGA 3	640 x 400	31,47	70,09	XGA 12	1024 x 768 (Entrelacement)	35,522	86,96
VGA 4	640 x 480	37,86	74,38	XGA 13	1024 x 768	46,90	58,20
VGA 5	640 x 480	37,86	72,81	XGA 14	1024 x 768	47,00	58,30
VGA 6	640 x 480	37,50	75,00	XGA15	1024 x 768	58,03	72,00
VGA 7	640 x 480	43,269	85,00	MAC 19	1024 x 768	60,24	75,08
MAC LC13	640 x 480	34,97	66,60	MAC 21	1152 x 870	68,68	75,06
MAC 13	640 x 480	35,00	66,67	SXGA 1	1152 x 864	64,20	70,40
480p	(Progressif)	31,47	59,88	SXGA 2	1280 x 1024	62,50	58,60
575p	(Progressif)	31,25	50,00	SXGA 3	1280 x 1024	63,90	60,00
480i	(Entrelacement)	15,734	60,00	SXGA 4	1280 x 1024	63,34	59,98
575i	(Entrelacement)	15,625	50,00	SXGA 5	1280 x 1024	63,74	60,01
SVGA 1	800 x 600	35,156	56,25	SXGA 6	1280 x 1024	71,69	67,19
SVGA 2	800 x 600	37,88	60,32	SXGA 7	1280 x 1024	81,13	76,107
SVGA 3	800 x 600	46,875	75,00	SXGA 8	1280 x 1024	63,98	60,02
SVGA 4	800 x 600	53,674	85,06	SXGA 9	1280 x 1024	79,976	75,025
SVGA 5	800 x 600	48,08	72,19	SXGA 10	1280 x 960	60,00	60,00
SVGA 6	800 x 600	37,90	61,03	SXGA 11	1152 x 900	61,20	65,20
SVGA 7	800 x 600	34,50	55,38	SXGA 12	1152 x 900	71,40	75,60
SVGA 8	800 x 600	38,00	60,51	SXGA 13	1280 x 1024 (Entrelacement)	50,00	86,00
SVGA 9	800 x 600	38,60	60,31	SXGA 14	1280 x 1024 (Entrelacement)	50,00	94,00
SVGA 10	800 x 600	32,70	51,09	SXGA 15	1280 x 1024	63,37	60,01
SVGA 11	800 x 600	38,00	60,51	SXGA 16	1280 x 1024	76,97	72,00
MAC 16	832 x 624	49,72	74,55	SXGA 17	1152 x 900	61,85	66,00
XGA 1	1024 x 768	48,36	60,00	SXGA 18	1280 x 1024 (Entrelacement)	46,43	86,70
XGA 2	1024 x 768	68,677	84,997	SXGA 19	1280 x 1024	63,79	60,18
XGA 3	1024 x 768	60,023	75,03	SXGA 21	1400 x 1050	63,90	60,00
XGA 4	1024 x 768	56,476	70,07	MAC	1280 x 960	75,00	75,08
XGA 5	1024 x 768	60,31	74,92	MAC	1280 x 1024	80,00	75,08
XGA 6	1024 x 768	48,50	60,02	720p (HDTV)	(Progressif)	45,00	60,00
XGA 7	1024 x 768	44,00	54,58	1035i (HDTV)	(Entrelacement)	33,75	60,00
XGA 8	1024 x 768	63,48	79,35	1080i (HDTV)	(Entrelacement)	33,75	60,00
XGA 9	1024 x 768 (Entrelacement)	36,00	87,17	1080i (HDTV)	(Entrelacement)	28,125	50,00

Lorsque le signal d'entrée provenant de la borne DVI est numérique, reportez-vous au tableau ci-dessous.

AFFICHAGE A L'ECRAN	RESOLUTION	Fréquence horizontale (kHz)	Fréquence verticale (Hz)	AFFICHAGE A L'ECRAN	RESOLUTION	Fréquence horizontale (kHz)	Fréquence verticale (Hz)
D-VGA	640 x 480	31,47	59,94	D-SXGA2	1280 x 1024	60,276	58,069
D-480p	720 x 480 (Progressif)	31,47	59,88	D-720p	1280 x 720 (Progressif)	45,00	60,00
D-575p	768 x 575 (Progressif)	31,25	50,00	D-1035i	1920 x 1035 (Entrelacement)	33,75	60,00
D-SVGA	800 x 600	37,879	60,32	D-1080i	1920 x 1080 (Entrelacement)	33,75	60,00
D-XGA	1024 x 768	43,363	60,00	D-1080i	1920 x 1080 (Entrelacement)	28,125	50,00
D-SXGA1	1280 x 1024	63,98	60,02				

REMARQUE: Les spécifications sont sujettes à changements sans préavis.

ARBORESCENCE DES MENUS

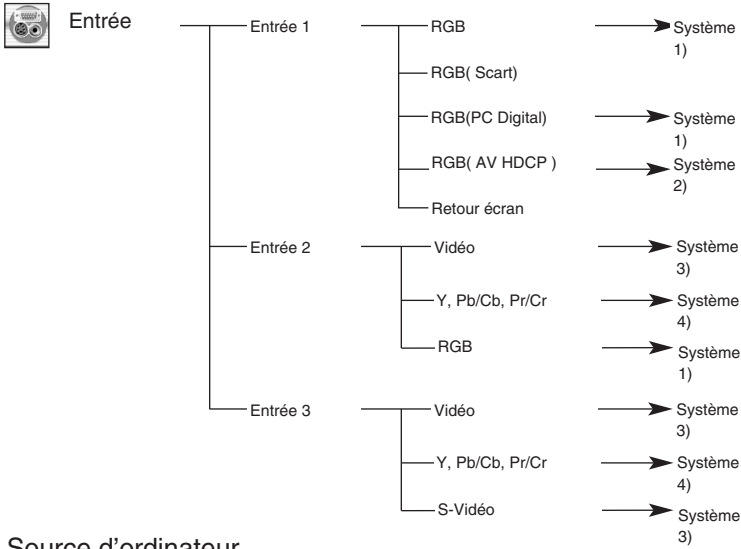

Source d'ordinateur

Source vidéo

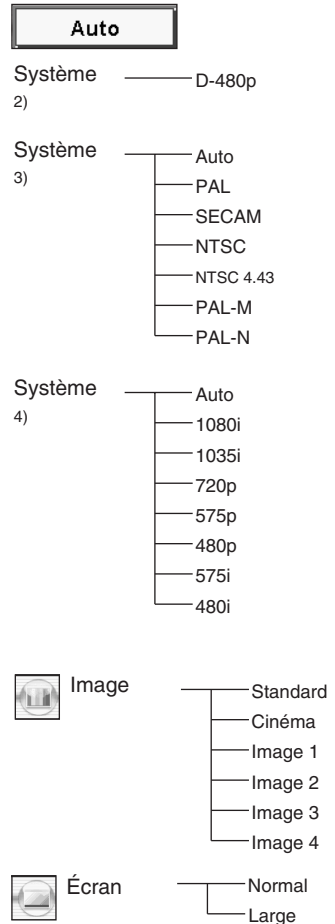
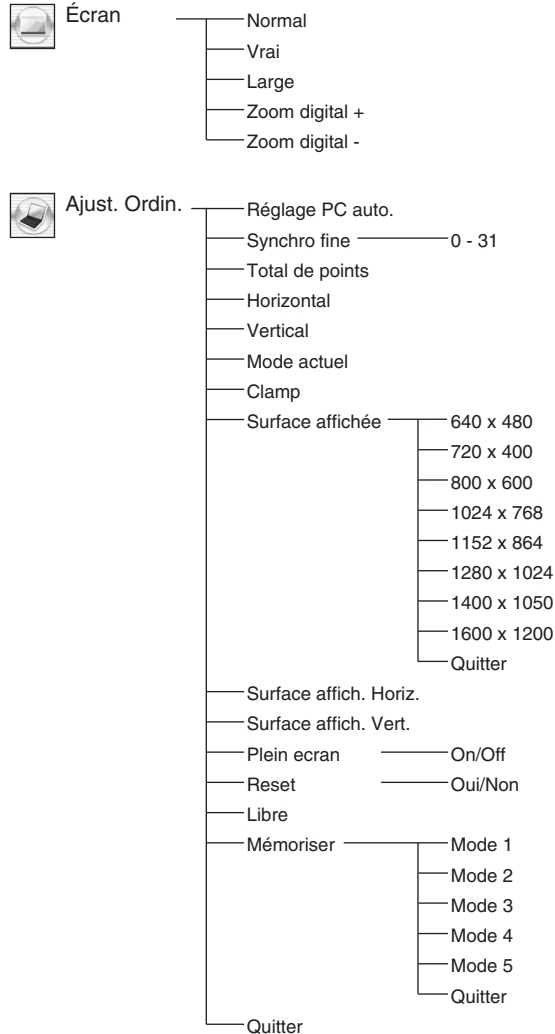
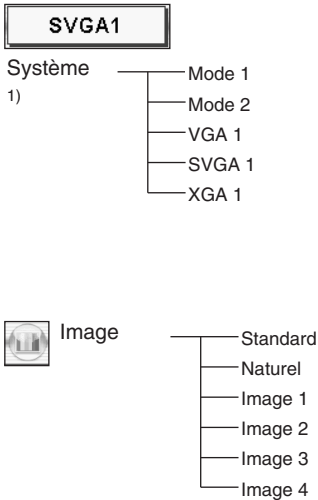



Réglages

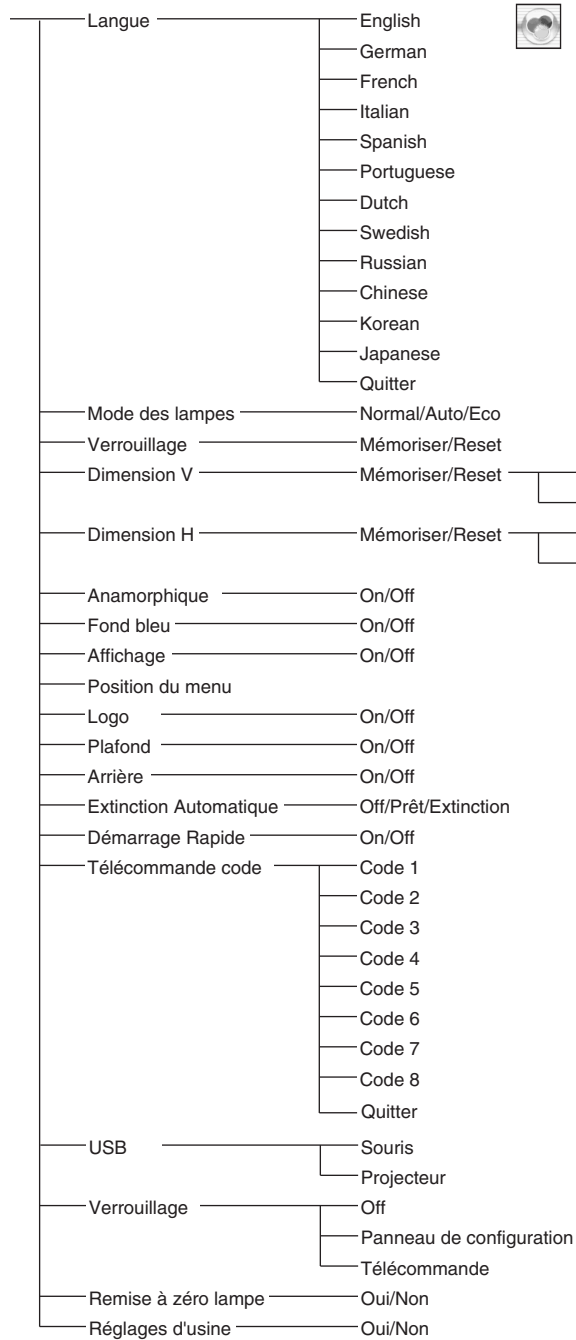

Ajust. Image

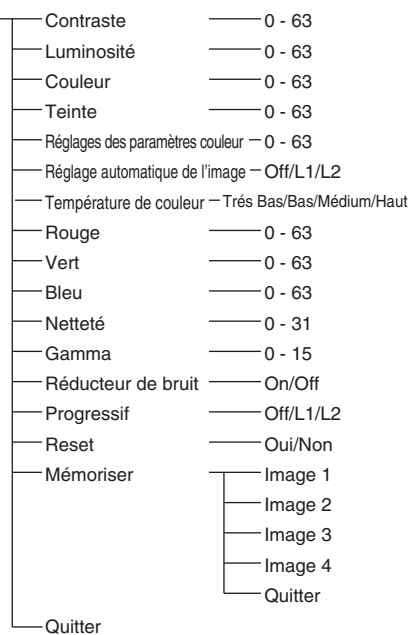

Son

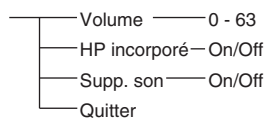

SPECIFICATIONS TECHNIQUES

Type de projecteur	Projecteur multimédia
Dimensions (L x H x P)	319mm x 168mm x 429,5mm
Poids net	8,7 kg Modèle PLC-XP50/XP51, 7,4 kg Modèle PLC-XP50L/XP51L
Système d'affichage à cristaux liquides	Type à matrice active TFT de 1,3 po., 3 panneaux
Résolution d'affichage	1024 x 768 points
Nombre de pixels	2.359.296 (1024 x 768 x 3 panneaux)
Système de couleur	PAL, SECAM, NTSC, NTSC4.43, PAL-M et PAL-N
Signaux TV haute définition	480i, 480p, 575i, 575p, 720p, 1035i et 1080i
Fréquence de balayage	Sync. H 15 - 100 kHz, Sync. V 50 - 100 Hz
Lentille de projection	Lentille F1,8 - 2,1 avec zoom motorisé et mise au point motorisée de f48,4 mm - 62,8 mm
Distance de jet	1,4 m - 14,4 m
Déplacement de lentille motorisée	Haut et bas
Taille d'image de projection (Diagonale)	Réglable de 31 po. à 400 po.
Résolution horizontale	800 lignes TV (HDTV)
Lampe de projection	300 watt
Connecteurs d'entrée 1/ Sortie de moniteur	Borne DVI (numérique) compatible avec HDCP, borne HDB 15 broches (analogique) et miniconnecteur stéréo (audio)
Connecteurs d'entrée 2	Type BNC x 5 (G ou VIDEO/Y, B ou Cb/Pb, R ou Cr/Pr, H et V), mini connecteur stéréo (audio)
Connecteurs d'entrée 3	Type RCA x 3 (VIDEO/Y, Cb/Pb et Cr/Pr), type RCA x 2 (audio D et G) et DIN 4 broches (S-Vidéo)
Autre connecteurs	DIN 8 broches (port de commande), port USB (réceptable de série B), connecteur de télécommande et connecteur d'agenda électronique PJ-Net
Haut-parleurs incorporés	Haut-parleur int. stéréo (R et L), 2 watts RMS (D.H.T. 10%)
Réglage des pieds	0 à 10,5°
Tension et consommation	100 - 120 V CA (5,0 A max. ampères), 50/60 Hz (Etats-Unis et Canada) 200 - 240 V CA (2,5 A max. ampères), 50/60 Hz (Europe continentale et Royaume-Uni)
Température de fonctionnement	5 °C - 35 °C
Température d'entreposage	-10 °C - 60 °C
Télécommande	Source d'alimentation : 2 piles AA, type UM3 ou R06 Plage d'utilisation : 5 m / ±30° Dimensions : 50 mm x 36 mm x 193 mm Poids net : 160 g (avec piles) Pointeur laser : Laser de classe II (sortie max. 1 mW / Longueur d'onde 650±20 nm)
Accessoires	Mode d'emploi Cordon d'alimentation secteur Télécommande avec/sans fil et piles Câble de télécommande Câble VGA Câble USB Câble de souris pour port serie Cache antipoussière Capuchon de lentille (PLC-XP50/XP51) Fixation de lentille (PLC-XP50L/XP51L)

- Les spécifications sont sujettes à changements sans préavis.
- Les panneaux à cristaux liquides sont fabriqués en utilisant les normes les plus hautes. Au moins 99,99% des pixels sont efficaces; toutefois, une proportion infime (0,01% ou moins) des pixels pourront être inefficaces selon les caractéristiques des panneaux à cristaux liquides.

CONFIGURATIONS DE LA BORNE

BORNES COMPUTER INPUT-1 (entrée d'ordinateur 1) et MONITOR OUT (sortie de moniteur) (ANALOGIQUE)

Borne: HDB 15 BROCHES

Configuration des broches

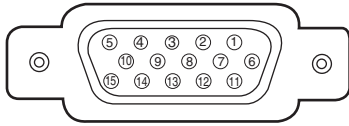

1	Entrée rouge	9	Alimentation +5V
2	Entrée verte	10	Masse (Sync.vert.)
3	Entrée bleue	11	Détection 0
4	Détection 2	12	Données DDC
5	Masse (Sync.horiz.)	13	Sync.horiz.
6	Masse (rouge)	14	Sync.vert.
7	Masse (verte)	15	Horloge DDC
8	Masse (bleue)		

BORNE COMPUTER INPUT-1 (entrée d'ordinateur 1) (DIGITAL)

Borne: DVI 24 broches

Configuration des broches

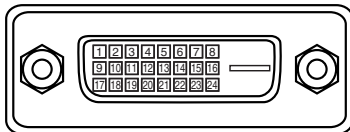

1	T.M.D.S. Données2-	9	T.M.D.S. Données1-	17	T.M.D.S. Données0-
2	T.M.D.S. Données2+	10	T.M.D.S. Données1+	18	T.M.D.S. Données0+
3	T.M.D.S. Données2 blindé	11	T.M.D.S. Données1 blindé	19	T.M.D.S. Données0 blindé
4	Non connecté	12	Non connecté	20	Non connecté
5	Non connecté	13	Non connecté	21	Non connecté
6	Horloge DDC	14	Alimentation +5V	22	T.M.D.S. Horloge blindé
7	Données DDC	15	Masse (pour +5V)	23	T.M.D.S. Horloge+
8	Non connecté	16	Détection de fiche chaude	24	T.M.D.S. Horloge-

CONNECTEUR DE PORT DE COMMANDE

Borne: Mini DIN 8 BROCHES

Configuration des broches

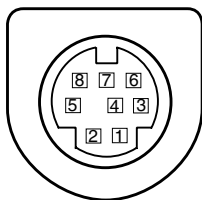

	PS/2	Série	ADB
1	----	R x D	----
2	HORLOGE	----	ADB
3	DONNEES	----	----
4	MASSE	MASSE	MASSE
5	----	RTS	----
6	----	T x D	----
7	MASSE	MASSE	----
8	----	MASSE	MASSE

CONNECTEUR USB (série B)

Configuration des broches

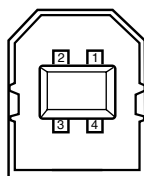

1	Vcc
2	- Données
3	+ Données
4	Masse

PIECES EN OPTION

Les pièces mentionnées ci-dessous sont fournies en option. Si vous commandez ces pièces, indiquez le type et le numéro du type au revendeur.

- | | |
|---|---------------------------|
| ● Câble de commande (Port PS2) | N° du type : POA-MCPS2 |
| ● Câble de commande (port ADB) | N° du type : POA-MCMAC |
| ● Adaptateur MAC | N° du type : POA-MACAP |
| ● Câble DVI | N° du type : KA-DV20 |
| ● Câble Scart à 21 broches - HDB 15 broches | N° du type : POA-CA-SCART |
| ● Lentille zoom à mise au point longue | N° du type : LNS-T31A |
| ● Lentille zoom ultra-longue | N° du type : LNS-T32 |
| ● Lentille zoom à mise au point courte | N° du type : LNS-W31A |
| ● Lentille fixe à mise au point courte | N° du type : LNS-W32 |
| ● Agenda électronique PJ-Net | N° du type : POA-PN02 |

REPLACEMENT DE LA LENTILLE

La lentille de ce projecteur peut être remplacée par d'autres lentilles en option, vendues séparément. Cette fonction vous permet d'utiliser le projecteur pour une grande variété d'utilisations.

Pour les travaux d'installation et de remplacement de la lentille, adressez-vous toujours au revendeur. L'installation ou le remplacement de la lentille doivent être confiés à des techniciens ou à des revendeurs compétents. Ne tentez pas d'effectuer ces travaux vous-même, car vous risqueriez de vous blesser.

Pour les techniciens ou les revendeurs:

Remplacez ou installez correctement la lentille en vous référant au manuel d'installation et de remplacement de la lentille fourni.



Après avoir installé la lentille, fixez le capuchon de la lentille à la lentille lorsque vous installez le projecteur. Lorsque vous transportez ou que vous soulevez le projecteur, ne le tenez pas par la lentille. Sinon, vous risqueriez d'endommager gravement le projecteur.

